

NÁVOD K OBSLUZE

Klimatizační jednotka - kazetové provedení SPLIT

MODEL

- AUF 36 Ui AT-LR
- AUF 45 Ui AT-LR
- AUF 54 Ui AT-LR

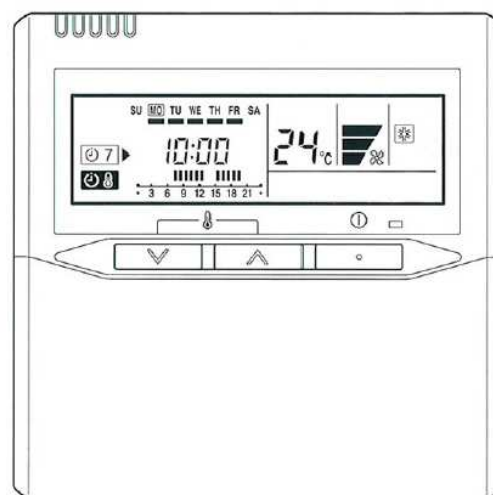

UTY - RNNXM

Uživatelský manuál pečlivě uchovejte pro další použití

 **Kostečka**

OBSAH

BEZPEČNOSTNÍ OPATŘENÍ	2
NÁZVY ČÁSTÍ	3
PŘÍPRAVA PŘED ZAHÁJENÍM PROVOZU.....	5
PROVOZ	6
FUNKCE ČASOVAČE	7
ON/OFF TIMER (ČASOVANÉ ZAPNUTÍ / VYPNUTÍ).....	7
TÝDENNÍ ČASOVAČ (WEEKLY TIMER)	8
ÚPRAVA PARAMETRŮ V TÝDENNÍM PROGRAMU	10
PORUCHY A VLASTNÍ DIAGNOSTIKA.....	11
PŘÍZPŮSOBENÍ SMĚRU PROUDU VZDUCHU.....	11
FUNKCE KÝVÁNÍ – SWING.....	12
ČIŠTĚNÍ A ÚDRŽBA	13
LOKALIZACE ZÁVADY.....	14
PROVOZNÍ TIPY.....	15

Bezpečnostní opatření

- Nepokoušejte se instalovat klimatizaci sami.
 - Tato jednotka obsahuje součástky, které nemůže opravovat uživatel.
 - Kontaktujte autorizovaný servis vždy, když jednotku přemísťujete pro odpojení a montáž.
 - Nestůjте delší dobu pod přímým proudem studeného vzduchu z jednotky.
 - Do mřížky výstupního kanálu nestrkejte prsty ani jiné předměty.
 - Nevypínejte a nezapínejte jednotku jen pomocí elektrického spínače nebo vytažením ze zásuvky.
 - V případě závady (zápach pálení, atd.), okamžitě ukončete činnost, vypněte elektrický spínač nebo vypojte ze zásuvky a osobně to konzultujte s autorizovaným servisem.
-
- Během použití provádějte příležitostnou ventilaci.
 - Nesměřujte proud vzduchu na krb nebo topící jednotky.
 - Nestoupejte na jednotku ani na ni neumísťujte předměty, květináče či vázy.
 - Nevystavujte jednotku přímo vodě, nepracujte s jednotkou s mokřýma rukama.
 - Když nepoužíváte jednotku delší dobu nebo při čištění vypněte zdroj elektrické energie.
 - Připojovací armatury se při topení zahřívají. Pozor na ruce.
 - Do přímého proudu vzduchu neumísťujte zvířata ani květiny.
 - Nepijte vodu odváděnou z klimatizace.
 - Nevyvíjejte silný tlak na lamely chladiče.
 - Vždy zapínejte klimatizaci pouze s instalovanými filtry.
 - Neblokujte ani nezakrývejte vstupní mřížku ani výstupní kanál.
 - Ujistěte se, že v okolí 1 metru od vnitřní či vnější jednotky nejsou žádná elektronická zařízení.
 - Při montáži klimatizace učiňte opatření, aby jste zabránili přístupu dětí k jednotkám. Neinstalujte klimatizaci blízko krbu nebo jiných topících jednotek.
 - Nepoužívejte v blízkosti jednotky hořlavé plyny.

Názvy částí:



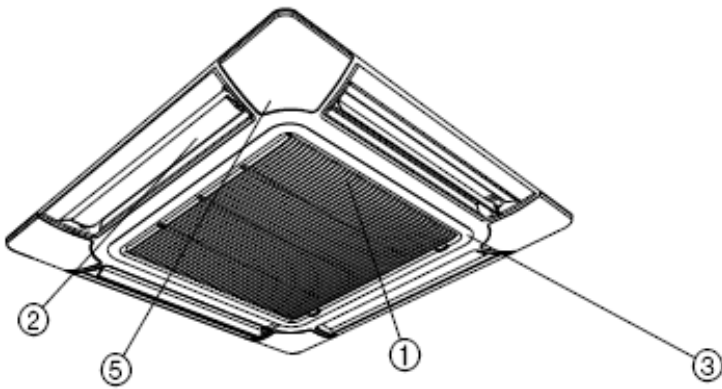

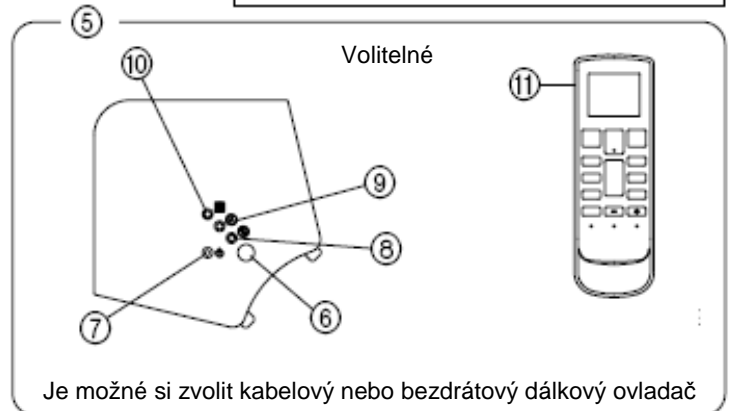

Dálkové ovládání

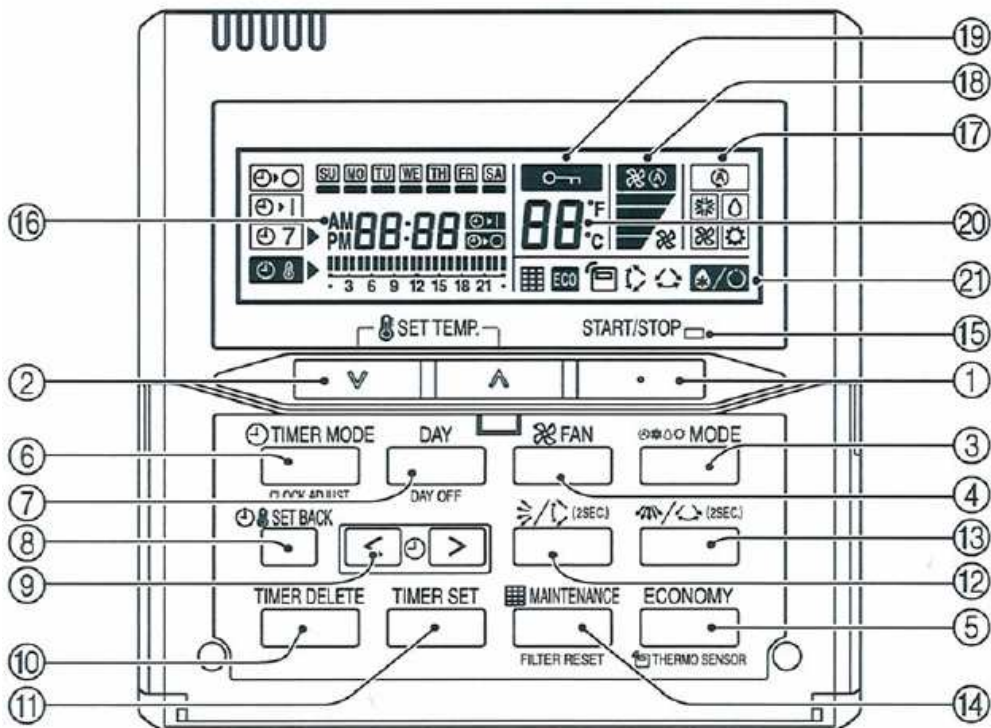

- ① Vzduchový filtr (ve vstupní mřížce)
- ② Lamely pro výfuk vzduchu
- ③ Vstupní mřížka
- ④ Dálkový ovladač (kabelový)
- ⑤ Kontrolní panel (volitelný)
- ⑥ Přijímač signálu dálkového ovladače
- ⑦ Tlačítko pro manuální ovládání
- ⑧ Kontrolka provozu (zelená)
- ⑨ Kontrolka časovače (oranžová)
- ⑩ Kontrolka filtru (červená)
- ⑪ Dálkový ovladač (bezdrátový)





- | | | | |
|---|---|---|--|
| ① | Tlačítko START/STOP | ⑬ | Horizontální směrování proudění vzduchu a tlačítko SWING – kývání žaluzií (tuto funkci nelze použít) |
| ② | Tlačítko nastavení teploty | ⑭ | Tlačítko filtru |
| ③ | Řídicí tlačítko – volba režimu | ⑮ | Kontrolka provozu |
| ④ | Tlačítko ovládání ventilátoru | ⑯ | Zobrazení rychlosti ventilátoru |
| ⑤ | Tlačítko úspory energie | ⑰ | Zobrazení uzamčení provozu |
| ⑥ | Tlačítko režimu časovače (nastavení hodin) | ⑱ | Zobrazení teploty |
| ⑦ | Tlačítko den / zrušit den | ⑲ | Zobrazení zvolené funkce |
| ⑧ | Tlačítko změny parametrů |  | Odtávání |
| ⑨ | Tlačítko nastavení času |  | Teplotní čidlo |
| ⑩ | Tlačítko zrušení časovače |  | Úsporný režim |
| ⑪ | Tlačítko nastavení časovače |  | Vertikální kývání žaluzií |
| ⑫ | Vertikální směrování proudění vzduchu a tlačítko SWING – kývání žaluzií |  | Horizontální kývání žaluzií |
| | |  | Filtr |

Příprava před zahájením provozu:

Nastavení aktuálního dne a času

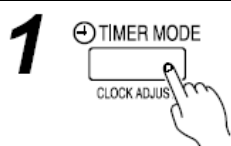

Stiskněte tlačítko nastavení hodin (TIMER MODE, CLOCK ADJUST) po dobu delší než 2 sekundy. Displej na dálkovém ovládacím se rozblíká

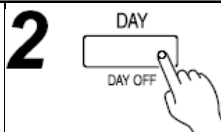

Stiskněte tlačítko pro nastavení dne (DAY) a nastavte aktuální den. Kolem vybraného dne se zobrazí obdélník.

(NE – PO – ÚT – ST – ČT – PÁ – SO)

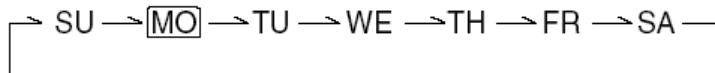

3

Pomocí tlačítek nastavení času nastavte aktuální čas. Pro posunutí času o 1 minutu stiskněte tlačítko 1x, přidržením tlačítka se čas mění po 10-ti minutových intervalech.

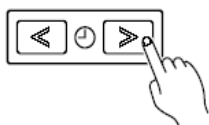

př. Pondělí 10 hod.



Stiskněte tlačítko SET BACK, tím můžete volit mezi 12-ti hodinovým a 24hodinovým displejem.

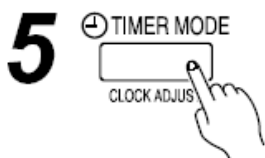

Znovu stiskněte tlačítko TIMER MODE, tím nastavování ukončíte.

Zahájení / ukončení provozu

Stiskněte tlačítko START / STOP



Provozní kontrolka:

je-li klimatizace v provozu – svítí
je-li klimatizace vypnutá – nesvítí

Provoz

Instrukce vztahující se k topení (*) jsou určeny pouze pro modely s chlazením i topením.

Výběr režimu provozu

Nastavení provozního režimu

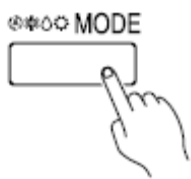

Stiskněte hlavní spínač a vyberte požadovaný provozní režim. Pokud vyberete vysoušení, rychlost ventilátoru bude nastavena na automatickou.

AUTO → CHLAZENÍ → VYSOUŠENÍ → VENTILÁTOR → TOPENÍ

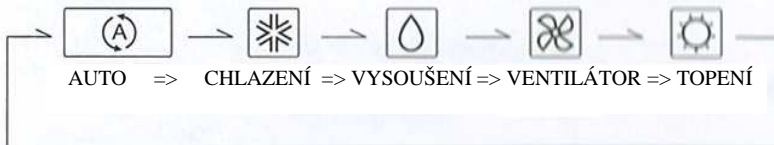

Nastavení teploty místnosti

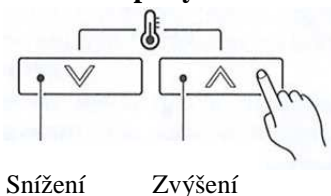

Stiskněte tlačítka nastavení teploty a nastavte teplotu v místnosti

- Rozmezí nastavení termostatu:
 - Automatická činnost..... 18 °C až 30 °C
 - Chlazení/vysoušení 18 °C až 30 °C
 - *Topení..... 16 °C až 30 °C

Nastavení ventilátoru

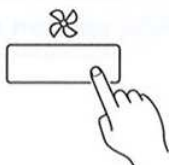

Stiskněte tlačítko ovládání ventilátoru a nastavte rychlost

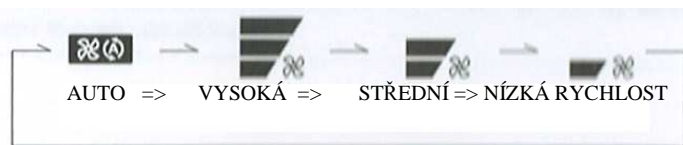

Úspora energie



Stiskněte tlačítko ECONOMY.

Výběr pokojového teplotního čidla

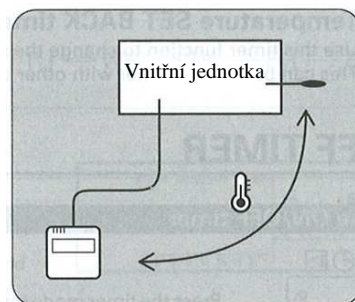

Stiskněte tlačítko ECONOMY na více než 2 vteřiny a zvolte, jestli je pokojová teplota zjišťována ve vnitřní jednotce (dálkové čidlo) nebo na dálkovém ovládní.

Pokud se zobrazí tento symbol , pokojová teplota je detekována dálkovým ovládním.

Poznámky:

- Tato funkce je zablokována z výroby. Pokud využíváte tuto funkci, konzultujte správné určení pokojové teploty s autorizovaným servisním technikem.
- Pokud je tato funkce zablokována, nelze změnit místo, kde se zjišťuje pokojová teplota. Po stisknutí tlačítka ECONOMY na více než dvě vteřiny bliká symbol .

Dětský bezpečnostní zámek

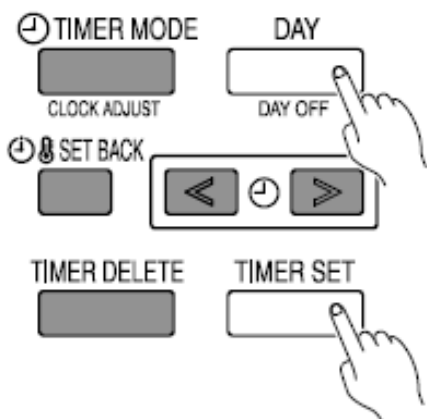

Stiskněte po dobu 2 sekund najednou tlačítka DAY (DAY OFF) a SET.

Tím zaktivujete funkci dětského zámku, zablokují se všechna tlačítka na dálkovém ovládní. Stiskněte opět po dobu 2 a více sekund obě tlačítka a dětský zámek se deaktivuje.

Když je dětský zámek aktivní, objeví se na displeji symbol . Pokud v této době stisknete jakékoliv tlačítko, bude na displeji blikat CL, jako znamení aktivního dětského zámku.



Funkce časovače



Časované vypnutí OFF timer (viz strana 7)

Tuto funkci použijte k vypnutí jednotky. Časovač po uplynutí nastavené doby jednotku vypne. Doba vypnutí je možné nastavit na následujících 0 až 24 hodin.



Časované zapnutí ON timer (viz strana 7)

Tuto funkci použijte k zapnutí jednotky. Časovač po uplynutí nastavené doby jednotku zapne. Doba zapnutí je možné nastavit na následujících 0 až 24 hodin.

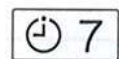

Týdenní časovač WEEKLY timer (viz strana 8)

Tuto funkci použijte pro nastavení doby činnosti jednotky pro jednotlivé dny v týdnu. Pro vypnutí programu činnosti pro 1 vybraný den následujícího týdne použijte nastavení volného dne (DAY OFF). Protože mohou být všechny dny nastaveny současně, můžete týdenní časovač použít jako opakované časové nastavení pro všechny dny.

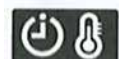

Úprava parametrů v týdenním programu SET BACK timer (viz strana 10)

Tuto funkci použijte pro změnu nastavených teplotních parametrů v časovačem nastavené době činnosti. Můžete ji použít společně s jinými časovými nastaveními.

Časované zapnutí / vypnutí (ON / OFF TIMER)

Nastavení časovaného zapnutí / vypnutí

1

TIMER MODE



Stiskněte tlačítko časovače a vyberte časované zapnutí nebo vypnutí (ON/OFF TIMER).

2

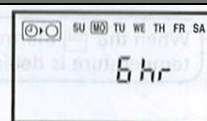

1 až 24 hod. př. časované vypnutí za 6 hod.

Tlačítka pro nastavení času nastavte požadovaný čas. Časovač se poté spustí automaticky. Doba, která zbývá do aktivace časovaného vypnutí, se zobrazuje na displeji.

Non stop → vypnutí → zapnutí → týdenní časovač

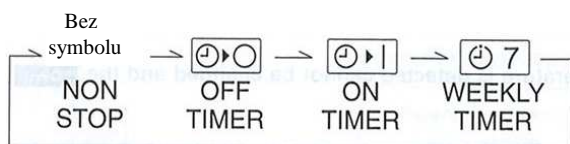

TIMER DELETE

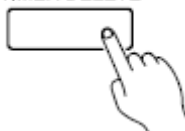

Zrušení časovače:

- Stiskněte tlačítko DELETE a zrušíte režim časovače.
- Časovač můžete také zrušit změnou režimu časovače pomocí tlačítka režimu časovače.

Týdenní časovač (WEEKLY TIMER)

Nastavení týdenního časovače

1

TIMER MODE

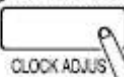

2

TIMER SET

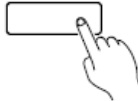

Stiskněte tlačítko SET po dobu 2 a více sekund.

Stiskněte tlačítko režimu časovače a zvolte týdenní časovač.

3

• Nastavení dne v týdnu



DAY

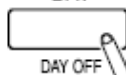

1

TIMER SET

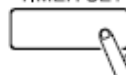

2

Stiskněte tlačítko DAY a vyberte den v týdnu, tlačítkem SET nastavení potvrďte. Pomocí *ALL vyberete všechny dny. Kolem každého se zobrazí čtvereček.

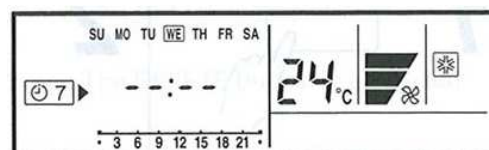

4

• Nastavení času

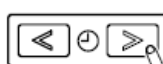

1

TIMER SET



2



DAY

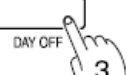

3

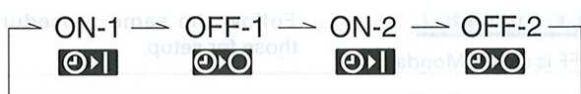

Stiskněte tlačítka nastavení času, nastavte čas a stiskněte ještě jednou pro potvrzení. Pokračujte dalším nastavením časového zapnutí nebo vypnutí. V jednom dni je možné nastavit 2 doby zapnutí a vypnutí. Pro dokončení nastavení a návrat do nastavení dne v týdnu stiskněte opět tlačítko DAY.

Je-li nastavena doba provozu, zobrazí se pod dnem v týdnu podržítka. Příklad časovač nastaven na 7 – 18 hod.



5

TIMER SET

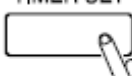

Proveďte ještě jednou kroky 3 a 4. Pro dokončení nastavení týdenního časovače podržte po dobu 2 sekund tlačítko nastavení

TIMER DELETE

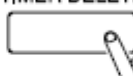

• Zrušení doby činnosti

Stisknutím tlačítka DELETE během kroku 3 nebo 4 se doba činnosti ve vybraném dni smaže. Pokud jsou vybrány všechny dny, smaže se doba činnosti ve všech dnech.

Poznámky:

- Dobu činnosti je možné nastavit pouze v 30-minutových časových intervalech.
- Dobu vypnutí lze přenést do následujícího dne.
- Funkce časovaného zapnutí a časovaného vypnutí nelze nastavit pomocí týdenního časovače. Musí být nastaveny obě doby – zapnutí i vypnutí.

Provoz týdenního časovače

• Zapnutí

TIMER MODE

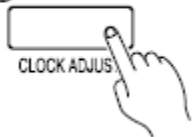

Výběrem týdenního časovače se časovač automaticky spustí.

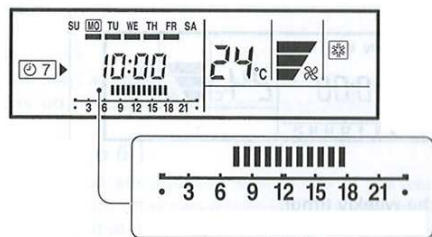

Zobrazuje se doba provozu aktuálního dne.
Př.: 7 – 18 hod.

• Vypnutí

TIMER DELETE

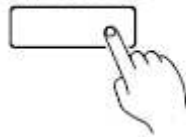

- Stiskněte tlačítko DELETE a zrušte režim časovače.
- Režim časovače je možné zrušit též pomocí tlačítka režimu časovače.

Nastavení dne volna (na svátek)

1

TIMER SET

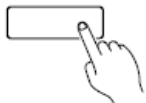

V týdenním časovači podržte tlačítko SET na 2s a déle a nastavte den.

2

DAY



Vyberte den a nastavte den volna.

3

DAY



Podržte tlačítko den/ volný den DAY/DAY OFF) a nastavte volný den.

4

TIMER SET



Podržte tlačítko SET na 2s a déle a nastavení dne volna dokončíte.

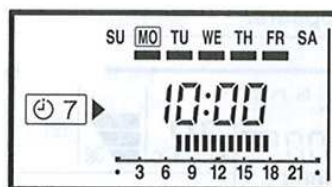

Př. den volna je nastaven na pondělí - MO



Toto znaménko označuje den volna.

• Zrušení

Postupujte stejně jako při nastavení

Poznámky:

- Nastavení dne volna je možné pouze pro ty dny, pro které byl nastaven týdenní časovač.
- Pokud nastavená provozní doba zasahuje do jiného dne, rozmezí dne volna bude nastaveno jako na příkladě níže.

Běžné nastavení:



Nastavení zasahující do jiného dne:



- Nastavení volného dne smí být použito pouze jednou. Proběhne-li volný den, je jeho nastavení automaticky zrušeno.

Úprava parametrů v týdenním programu

Úprava nastavení teploty v týdenním programu

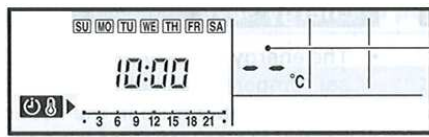
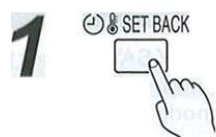

Pokud není žádná teplota nastavena, zobrazí se "-- °C"



Stiskněte tlačítko SET BACK, přejdete do potvrzovacího displeje režimu úprav. Zobrazí se provozní doba a nastavená teplota.

Podržte tlačítko SET na 2 a více sekund.

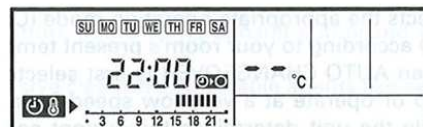
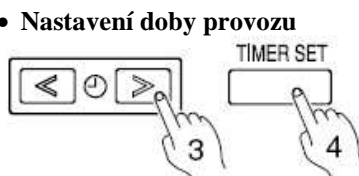

Pro nastavení doby provozu postupujte stejně jako při nastavení týdenního programu. Také tlačítko DELETE zde má stejnou funkci jako u týdenního časovače.



Stiskněte tlačítko nastavení teploty a teplotu nastavte. (rozpětí teploty je stejné jako rozpětí v provozním režimu)

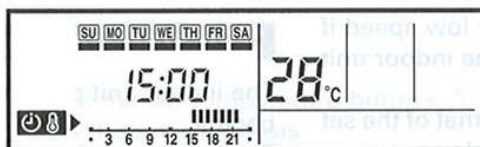
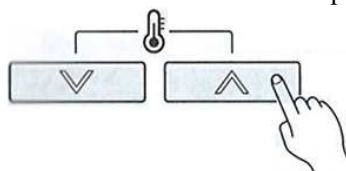

Př.: doba provozu 15:00 – 22:00

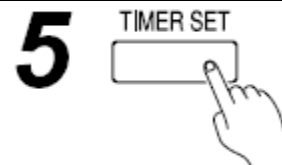
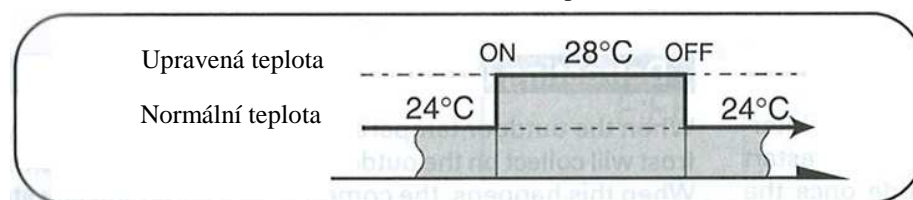

Zopakujte kroky 3 a 4. Stiskněte tlačítko SET na 2 sekundy a déle a nastavování ukončete.

Provoz týdenního programu s upravenými parametry teploty

• Zapnutí

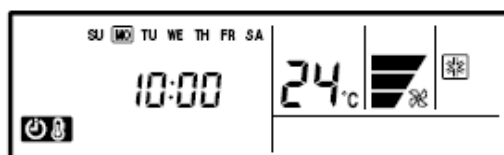

Př.: displej během provozu režimu úpravy. Provozní doba se nezobrazuje.

Stiskněte tlačítko úpravy parametrů. Na displeji se rozsvítí potvrzovací zobrazení režimu úpravy na dobu 5 sekund. Poté se časovač automaticky spustí.

• Zrušení

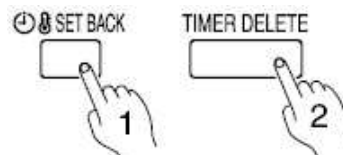

Stiskněte tlačítko úpravy parametrů SET BACK a potom (na displeji se rozsvítí zobrazení úpravy) stiskněte tlačítko DELETE. Úpravy budou zrušeny.

Poznámky:

Režim zpětné úpravy parametrů pouze mění nastavenou teplotu, nelze použít pro zapnutí/ vypnutí jednotky. Režim zpětné úpravy parametrů lze nastavit až 2krát denně ale pouze pro 1 teplotní nastavení. Režim zpětné úpravy parametrů lze použít společně s jinými funkcemi časovače (zapnutí, vypnutí, týdenní) Provozní doba režimu zpětné úpravy parametrů se zobrazuje pouze na potvrzovacím displeji režimu.

Zrušení upozornění na výměnu filtru

Na dobu 2 vteřin stiskněte tlačítko MAINTENANCE. Upozornění na výměnu filtru zmizí

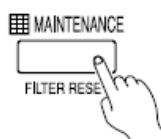

Poruchy a vlastní diagnózy

Pokud se vyskytne na klimatizaci nějaký problém, zastaví se a na displeji se na místě hodin zobrazí „EE“. Konzultujte problém s autorizovaným servisem..

Číslo jednotky (obvykle „0“)

Kód poruchy

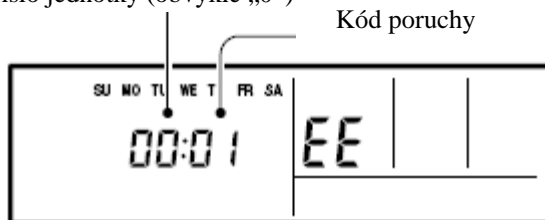

vlastní diagnóza

Přizpůsobování směru cirkulace vzduchu

Instrukce vztahující se k topení (*) jsou určeny pouze pro modely s chlazením i topením.

Vertikální přizpůsobení směru proudu vzduchu

Stiskněte START/STOP pro zapnutí klimatizace a dále postupujte následovně:

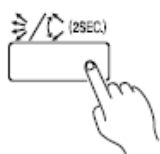

Pro nastavení směru vertikálních lamel stiskněte tlačítka VERTICAL AIRFLOW DIRECTION a SWING.

Každým stisknutím tlačítka se změní rozpětí směru proudu vzduchu následovně:

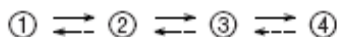

Displej dálkového ovládání se nemění.

Typy nastavení proudu vzduchu:

- ①, ②, ③, ④: Chlazení/vysoušení
②, ③, ④: *Topení

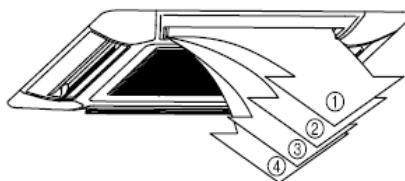

POZOR!

Nedávejte prsty nebo cizí předměty do výstupního kanálu, ventilátor pracuje rychle a mohl by způsobit zranění.

- K přizpůsobení směru proudu vzduchu nahoru / dolů nebo doprava / doleva používejte vždy tlačítko na dálkovém ovládání. Manuální posunutí může způsobit nesprávný provoz; v tomto případě, zastavte provoz a restartujte. Lamely by měly znovu začít správně pracovat.
- Při použití v místnosti s dětmi, staršími či nemocnými lidmi, zkontrolujte při nastavování správnost směru proudu vzduchu.

- Vertikální směr proudu vzduchu se řídí automaticky ve vztahu k vybranému režimu.

Při chlazení/vysoušení: Horizontální proud ①
 *Při topení: Vertikální proud ④

- Během automatického programu bude po dobu jedné minuty od začátku provozu proud vzduchu horizontální ①, během této periody nelze proud vzduchu přizpůsobovat.
- Horizontální nastavení – tuto funkci nelze použít.

Provoz kývání žaluzií - SWING

Před vykonáváním následujících kroků klimatizaci zapněte.

Výběr / zrušení provozu kývání SWING

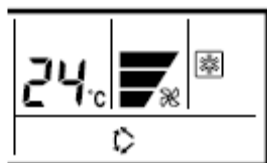

Pro nastavení směru vertikálních lamel stiskněte tlačítka VERTICAL AIRFLOW DIRECTION a SWING. (pro zrušení stiskněte tlačítka ještě jednou)

O režimu SWING

Provozní režim	Rozsah kývání
Chlazení/topení/vysoušení/ventilátor	1 - 4

- Provoz kývání může dočasně zastavit, když není v provozu ventilátor klimatizace nebo když pracuje velmi malou rychlostí.

Čištění a údržba

POZOR !

- Před čištěním jednotky se ujistěte, že je vypnutá a že je odpojen přívod elektrické energie. Pozor na ventilátor točící se vysokou rychlostí uvnitř jednotky, může dojít k úrazu..

Čištění vzduchového filtru

Pokud dojde na filtru k akumulaci nečistot, je redukován proud vzduchu, snižuje se účinnost provozu a zvyšuje se hluk. Proto filtr pravidelně čistěte.

Jak čistit filtr?

Prach můžete z filtru odstranit vysavačem nebo umytím jemným prostředkem a teplou vodou. Po umytí nechte filtr před opětovným nainstalováním řádně uschnout na stinném místě.

- 1 Stlačte tlačítka na mřížce pro nasávání (na dvou místech) a otevřete mřížku pro nasávání vzduchu.

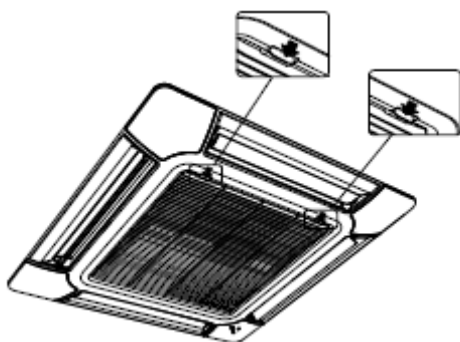

- 2 Vyjměte filtr ze vstupní mřížky



- 3 Vyčistěte filtr

- Prach může být odstraněn buď vysavačem nebo umytím filtru v roztoku malého množství saponátu a teplé vody. Po umytí nechte filtr pečlivě uschnout na stinném místě.
- Jestliže je na filtru nahromaděna špína, proud vzduchu bude omezen, výkonost snížena a přístroj bude hlučnější.
- Po spuštění jednotky do provozu stiskněte na dálkovém ovladači tlačítko MAINTENANCE na dobu více než 2 vteřin.
- Během pravidelného používání by měl být filtr čištěn každé 2 měsíce.

- 4 Navraťte filtr do vstupní mřížky

- Vraťte filtr do držáku
- Ujistěte se, že filtr dobře zapadá do zářezek

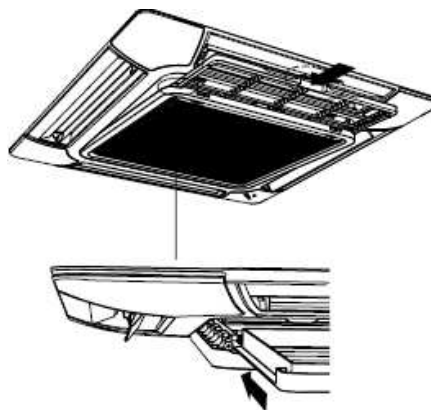

- 5 Uzavřete vstupní mřížku a zasuňte zamáčkněte zpět pojistky.

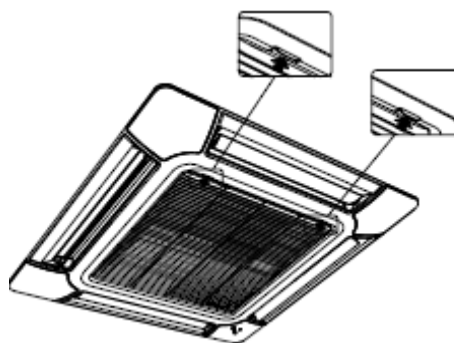



Lokalizace závady

Instrukce vztahující se k topení (*) jsou určeny pouze pro modely s chlazením i topením.

POZOR !!

V případě závady (zápach pálení, atd.), okamžitě ukončete činnost klimatizace, vypněte elektrický spínač nebo vypojte ze zásuvky a osobně to konzultujte s autorizovaným servisem. Pouhé vypnutí jednotky neodpojí plně jednotku od elektrické sítě. Vždy se ujistěte, že je vypnutý elektrický spínač nebo že je jednotka vypojena ze zásuvky a že je klimatizace kompletně bez proudu.

Než zavoláte servis zkontrolujte následující:

	Porucha	Příčina
Normální funkce	Nepracuje okamžitě	<ul style="list-style-type: none"> Po vypnutí jednotky a opětovném okamžitém zapnutí nepracuje po dobu 3 minut kompresor, aby se předešlo fázování. Kdykoliv je elektrický spínač vypnutý a hned zapnutý, nebo je jednotka vypojena a hned zapojena do zásuvky, bude asi 3 minuty v provozu ochranný okruh, aby jednotce po tuto dobu zabránil v činnosti.
	Slyšíte hluk	<ul style="list-style-type: none"> Během činnosti a okamžitě po zastavení jednotky může být slyšet zvuk vody stékající v potrubí klimatizace. Zvuk můžete také slyšet 2 – 3 minuty po zapnutí jednotky (zvuk tekoucího chladiva).
		<ul style="list-style-type: none"> * Během topení můžete občas slyšet syčení. Tento zvuk je způsoben automatickým odtáváním.
	Zápach	<ul style="list-style-type: none"> Vnitřní jednotka může vydávat zápach. Tento zápach je důsledkem pachů v pokoji (nábytek, tabák, atd.), který byl klimatizací nasán.
	Vzniká mlha/pára	<ul style="list-style-type: none"> Během chlazení může z vnitřní jednotky unikat jemná mlha. Je to způsobeno náhlým chlazením pokoje vzduchem vycházejícím z jednotky, které má za následek kondenzace a mlžení.
		<ul style="list-style-type: none"> * Během topení může zastavit ventilátor venkovní jednotky a může se objevit pára. Je to způsobeno automatickým odtáváním.
	Proud vzduchu je slabý nebo zastavuje	<ul style="list-style-type: none"> * Po začátku činnosti topení, je rychlost ventilátoru dočasně velmi nízká, aby se stačily zahřát vnitřní součásti. * Během topení, stoupne-li teplota nad teplotu nastavenou, venkovní jednotka zastaví a vnitřní jednotka bude pracovat malou rychlostí. Budete-li chtít nadále zvyšovat teplotu pokoje, nastavte termostat na vyšší teplotu.
		<ul style="list-style-type: none"> * Během topení se dočasně zastaví provoz jednotky (asi 2-16 minut), když je v činnosti automatické odtávání. Na displeji dálkového ovládání se zobrazí symbol .
<ul style="list-style-type: none"> Ventilátor se může zastavit, když jednotka monitoruje teplotu v místnosti. 		
Z venkovní jednotky teče voda	<ul style="list-style-type: none"> * Během topení může z venkovní jednotky důsledkem automatického odtávání vytékat voda. 	
Na dálkovém ovládání bliká teplotní čidlo 	<ul style="list-style-type: none"> Čidlo pokojové teploty by mohlo být poškozené. Konzultujte s autorizovaným servisem. 	

	Porucha	Příčina
Ještě jednou zkontrolujte	Vůbec nepracuje:	<ul style="list-style-type: none"> • Nedošlo k výpadku proudu? • Není vypnutý jistič nebo nebyl rozpojen elektrický spínač? • Není v provozu časovač?
	Slabý výkon chlazení (*topení)	<ul style="list-style-type: none"> • Není zanesený filtr vzduchu? • Není zablokována vsakovací mřížka klimatizace nebo výstupní kanál? • Přizpůsobili jste správně nastavení teploty místnosti? • Nejsou otevřená okna či dveře? • V případě chlazení neprochází do pokoje oknem přímé sluneční záření? (zatáhněte záclony) • V případě chlazení, nejsou v místnosti zahřívající se přístroje či počítač nebo není v místnosti mnoho lidí?

Pokud problém trvá po provedení této kontroly nebo pokud cítíte pálicí se kouř nebo pokud svítí kontrolka časovače, okamžitě klimatizaci vypněte, vypněte elektrický spínač (vypojte ze zásuvky) a spojte se s autorizovaným servisem.

Provozní tipy

Instrukce vztahující se k topení (*) jsou určeny pouze pro modely s tepelným čerpadlem.

*Činnost topení

- Tato klimatizační jednotka pracuje na principu tepelného čerpadla, pohlcuje teplo z venkovního vzduchu a přenáší teplo do vnitřního prostoru. Důsledkem toho je, že pokud venkovní teplota vzduchu klesne, dochází také k poklesu výkonu jednotky. Pokud si myslíte, že je výkon topení nedostačující, doporučujeme vám použít tuto klimatizaci ve spojení s jiným druhem vytápění.
- Klimatizace typu tepelných čerpadel využívá k vytápění celé místnosti recirkulaci teplého vzduchu. Proto potřebuje po spuštění určitou dobu, než celý pokoj vytopí.

*Když je vnitřní a venkovní teplota vysoká

- Pokud je vnitřní i venkovní teplota vzduchu vysoká, může to způsobit, že se ventilátor venkovní jednotky zastavuje.

Rychlost ventilátoru: AUTO

***Topení:** ventilátor bude pracovat ve velmi nízkých otáčkách, když je teplota vzduchu vyfukovaného z vnitřní jednotky nízká.

Chlazení: když se pokojová teplota přiblíží teplotě nastavené, ventilátor zpomalí.

Fan: ventilátor běží na nízké otáčky.

*Automatické odtávání (pro topení)

- Je-li venkovní teplota nízká a vlhkost vysoká, bude se na venkovní jednotce tvořit námraza, která snižuje efektivitu topení. Když k tomu dojde, spustí počítač automaticky cyklus odtávání.

Během automatického odtávání se zastaví ventilátor vnitřní jednotky a na display dálkového ovladače se zobrazí kontrolka . Tato činnost bude trvat od 4 do 15 minut, než se jednotka opět rozběhne.

Udržovací chlazení

- Klesne-li venkovní teplota, může se venkovní ventilátor přepnout na nízkou rychlost otáčení (low).

*Hot start

Aby se zabránilo studenému chodu při spuštění jednotky v režimu topení, bude ventilátor vnitřní jednotky fungovat ve velmi nízkých otáčkách (nebo se vůbec nerozběhne), dokud tepelný výměník nedosáhne nastavené teploty.

Režim ECONOMY

- Maximální výkon klimatizace během ekonomického provozu je 70% normálního výkonu chlazení i topení.
- Je-li zvolen ekonomický provoz během režimu chlazení,lepší se odvlhčování. Tato funkce je vhodná v případě, že chcete redukovat vlhkost v místnosti, aniž byste významně snižovali teplotu.
- Během ekonomického provozu jednotka sama mírně zvyšuje nastavenou teplotu v režimu chlazení a mírně snižuje nastavenou teplotu v režimu topení, čímž ekonomicky řídí provoz.
- Pokud Vám nevyhovuje způsob, jakým jednotka chladí (nebo topí) během ekonomického provozu, zvolte normální chod.
- Během doby, kdy v režimu AUTO, klimatizace monitoruje situaci v místnosti, nelze zapnout ekonomický provoz. Jednotka nebude reagovat na stisknutí tlačítka ECONOMY.

Skupinové ovládání

Jedno dálkové ovládání může řídit až 16 jednotek. Všechny tyto jednotky budou pracovat ve stejném nastavení.

Duální (doplňkové) dálkové ovládání

K vnitřním jednotkám je možné dodat doplňkové druhé dálkové ovládání (max.počet ovládaní je 2). Obě ovládaní mohou klimatizaci řídit. Funkce časovače není možné používat na podřazené jednotce.

Provozní režim: AUTO

Model chlazení:

- Pokud je teplota v místnosti o 2°C vyšší než teplota nastavená, bude se jednotka automaticky přepínat mezi režimem chlazení a vysoušení.
- Během provozu v režimu vysoušení, nastavení ventilátoru může být přepnuto na nízké otáčky pro mírný chladicí efekt, během kterého se může ventilátor chvilkami zastavovat.

Model topení a chlazení (reverzní cyklus)

Funkce automatické změny

- Pokud prvně zvolíte režim AUTO CHANGEOVER, ventilátor se spustí velmi nízkou rychlostí po dobu cca 1 minuty. Během této doby jednotka mapuje podmínky v místnosti a vybírá správný režim.
 - Je-li rozdíl mezi nastavením termostatu a aktuální teplotou v místnosti více než +2 °C
⇒ zvolí si režim chlazení nebo vysoušení.
 - Je-li rozdíl mezi nastavením termostatu a aktuální teplotou v místnosti v rozmezí + 2°C
⇒ monitoruje situaci.
 - Je-li rozdíl mezi nastavením termostatu a aktuální teplotou v místnosti více než - 2°C
⇒ zvolí si režim topení.
- Pokud již klimatizace přizpůsobila teplotu v místnosti na teplotu blízkou nastavení termostatu, začne pouze monitorovat situaci. V tomto režimu monitorování bude ventilátor pracovat v nízké rychlosti. Mění-li se náhle teplota v místnosti, klimatizace opět na základě zjištěných změn, zvolí vhodný provozní režim (chlazení/topení, aby bylo dosaženo teploty nastavené na termostatu.

O provozním režimu

***Topení:**

- Používejte v případě, že chcete ohřát vzduch v místnosti.
- Pokud je zvolen režim topení, ventilátor bude pracovat ve velmi nízkých otáčkách cca 3 až 5 min. teprve potom se přepne do nastavené rychlosti. Tato doba je potřebná k zahřátí vnitřní jednotky před spuštěním max. výkonu.
- Je-li teplota v místnosti příliš nízká, může se na venkovní jednotce vytvořit námraza a tím se sníží i její výkon. Proto se v tomto případě občas automaticky spustí odtávací cyklus. Během automatického odtávání se přeruší činnost topení.

Chlazení:

- Používejte v případě, že chcete ochladit vzduch v místnosti.

Vysoušení:

- Používejte pro jemné ochlazování vzduchu v místnosti během odvlhčování.
- V režimu vysoušení není možné topit.
- Během režimu vysoušení se jednotka spustí ve velmi nízké rychlosti, při přizpůsobování vlhkosti může ventilátor vnitřní jednotky čas od času vypnout. Také ventilátor pracuje ve velmi nízké rychlosti.
- Během režimu vysoušení není možné ručně změnit rychlost ventilátoru.

Ventilátor:

- Používejte v případě, že chcete nechat cirkulovat vzduch v místnosti (např. pro cirkulaci teplého vzduchu z prostoru u stropu po místnosti, v případě, že používáte radiátory či topločasy)

Během režimu topení:

Nastavte termostat na teplotu, která je vyšší než aktuální teplota místnosti. Režim topení nebude fungovat v případě, že bude nastavená teplota nižší než aktuální teplota místnosti.

Během režimu chlazení/vysoušení:

Nastavte termostat na teplotu, která je nižší než aktuální teplota místnosti. Režim chlazení nebude fungovat v případě, že bude nastavená teplota vyšší než aktuální teplota místnosti. (v režimu chlazení bude pracovat pouze ventilátor.)

Během režimu ventilátoru:

Nelze použít jednotku pro vytápění či chlazení pokoje.

AUTO RESTART

V případě přerušení dodávky elektrické energie

- Je-li přerušeno napájení klimatizace z důvodu výpadku elektřiny, klimatizace se po opětovném spuštění proudu automaticky restartuje do původního nastavení.
- Používání jiných elektrických přístrojů (elektrický strojek atd.) nebo bezdrátových radiových vysílačů v blízkosti klimatizace, může způsobit poruchy. Stane-li se tak, vypněte na okamžik elektrický spínač. Pak ho opět zapněte a dálkovým ovládním činnost obnovte.

Poznámka

- Při zvolení režimu vytápění, venkovní jednotka příležitostně zahájí provoz pro odmrazení. Během režimu rozmrazování, pokud uživatel nastaví vnitřní jednotku opět na topení, rozmrazovací režim bude dále pokračovat a režim topení se spustí po kompletním odmrazení.
- Při zvolení režimu vytápění, horní část vnitřní jednotky může být teplá, ale to je způsobeno tím, že chladivo cirkuluje vnitřní jednotkou i když je provoz zastaven. Nejde o závadu.

LIKVIDACE ELEKTROODPADU

Pokyny pro odkládání (likvidaci) elektrozařízení od občanů.

Žádné elektrozařízení nesmí být vyhozeno do komunálního odpadu!

8/05 02308/07-ECZ

Symbol 8/05 označuje tzv. nová elektrozařízení, tj. zařízení dovezená nebo vyrobená po 13.8.2005 a rovněž (explicitně) označuje, že tento výrobek nesmí být vyhozen do komunálního odpadu. Číslo 02308/07-ECZ označuje výrobce (dovozce) elektrozařízení zapsaného do Seznamu výrobců elektrozařízení pod výše uvedeným evidenčním číslem. Povinností uživatele je předat jakékoli upotřebené elektrozařízení na předem určené sběrné místo pro recyklaci elektrických a elektronických zařízení. Třídění a recyklace takového odpadu pomůže uchovat přírodní prostředí a zajistí takový způsob recyklace, který ochrání zdraví a životní prostředí člověka. Další informace o možnostech odevzdání odpadu k recyklaci získáte na příslušném obecním nebo městském úřadě, od firmy zabývající se sběrem a švozem odpadu, na webových stránkách kolektivních systémů (www.retela.cz), na portále MŽP nebo v obchodě, kde jste produkt zakoupili. Zařízení odevzdávejte nedemontované, kompletní. Elektrozařízení totiž obsahují některé nebezpečné látky a jenom řádným odložením nedemontovaného zařízení tak bude zajištěno, že z výrobku neuniknou žádné škodlivé látky a že s nimi bude ekologicky naloženo. Tím bude omezen škodlivý vliv na životní prostředí a lidské zdraví.

Ekologická likvidace tohoto zařízení je zajištěna v rámci kolektivního systému RETELA (www.retela.cz). Recyklační příspěvek je zahrnut v ceně výrobku.