

NÁVOD K OBSLUZE

Klimatizační jednotka – vnitřní nástěnné provedení
systém MULTISPLIT

MODEL

- ASF 7MI-LM
- ASF 9MI-LM
- ASF 12MI-LM
- ASF 14MI-LM





Uživatelský manuál pečlivě uchovejte pro další použití

 **Kostečka**

BEZPEČNOSTNÍ OPATŘENÍ

Před použitím klimatizace si pečlivě přečtěte bezpečnostní opatření.

| | |
|--|---|
|  NEBEZPEČÍ! | Tato značka upozorňuje na úkony, které, pokud nejsou správně prováděny, mohou končit vážným nebo smrtelným zraněním. |
|  VAROVÁNÍ! | Tato značka upozorňuje na úkony, které by, pokud nebudou správně prováděny, mohly vést k vážným nebo smrtelným zraněním. |
|  UPOZORNĚNÍ! | Tato značka upozorňuje na úkony, které by, pokud by nebyly správně prováděny, mohly vést k ublížení na zdraví nebo poškození majetku. |



- Nepřistupujte k instalaci tohoto zařízení sami vlastními silami.
- Toto zařízení neobsahuje žádné části, které by opravoval uživatel vlastními silami. Ve věci oprav si vždy vyžádejte pomoc oprávněného servisního pracovníka.
- Při přemístování zařízení si vyžádejte pomoc oprávněného servisního pracovníka pro odpojení a pro nainstalování jednotky.
- Nestůjte po dlouhou dobu v přímém proudu chladného vzduchu, abyste neprochladli.
- Nestrkejte prsty nebo předměty do výstupních otvorů nebo do vstupních mřížek.
- Klimatizační jednotku nespouštějte a nezastavujte pomocí zastrčení a vytažení zástrčky síťového napájecího kabelu.
- Dejte pozor, aby nedošlo k poškození síťového napájecího kabelu.
- V případě nesprávné funkce klimatizačního zařízení (zápach po spálenině, a tak dále) okamžitě zastavte činnost zařízení, odpojte zástrčku síťového napájecího kabelu, a vyžádejte si pomoc oprávněného servisního pracovníka.
- Pokud u zařízení dojde k poškození síťového napájecího kabelu, tak výměnu kabelu musí provést výhradně jen oprávněný servisní pracovník, protože se zde vyžaduje použití speciálních nástrojů a specifického typu kabelu.



- V průběhu použití zařízení občas vyvětrejte.
- Proud vzduchu nezaměřujte přímo na otevřená topeniště nebo na topná zařízení.
- Na klimatizační zařízení nezavěšujte nebo nepokládejte jakékoliv předměty.
- Nevěste se na vnitřní jednotku.
- Na horní část klimatizačního zařízení nestavte vázy s květinami nebo nádoby s vodou.
- Nevystavujte klimatizační zařízení přímému působení vody.
- Neobsluhujte klimatizační zařízení vlhkýma rukama.
- Netahejte za síťový napájecí kabel.
- Pokud nebudete jednotku po delší dobu používat, tak vypněte její napájení.
- Překontrolujte místo instalace z hlediska poškození.
- Do přímého směru proudu vzduchu neumísťujte zvířata nebo květiny.
- Nepijte vodu vypouštěnou z klimatizačního zařízení.
- Klimatizační zařízení nepoužívejte v aplikacích souvisejících se skladováním potravin, rostlin nebo zvířat, přesných výrobků nebo uměleckých děl.
- Při režimu topení se mohou připojovací ventily ohřát; postupujte opatrně.
- Nevystavujte žebra výparníku silnému tlaku.
- Klimatizační zařízení provozujte pouze s nainstalovanými vzduchovými filtry.
- Neomezujte nebo nezakrývejte vstupní mřížky a výstupní otvory.
- Ujistěte se, že veškeré elektrické zařízení je umístěné ve vzdálenosti nejméně jednoho metru od vnitřní i od vnější jednotky.
- Klimatizační zařízení neinstalujte v blízkosti otevřeného topeniště nebo jiného topného zařízení.
- Při instalaci vnitřní a vnější jednotky přijměte preventivní bezpečnostní opatření k ochraně proti přístupu dětí.
- V blízkosti klimatizačního zařízení nepoužívejte hořlavé plyny.

FUNKCE A VLASTNOSTI KLIMATIZACE

▪ Funkce pro úsporu energie a komfort

INVERTER

Po spuštění klimatizace je zapotřebí velké množství el. energie, aby v místnosti byla požadovaná teplota co nejdříve. Poté se jednotka automaticky přepne do úsporného nastavení, které zajišťuje ekonomický provoz.

REŽIM ECONOMY

Během ekonomického režimu bude teplota v místnosti během chlazení o něco vyšší než je nastavená a během topení o něco málo nižší než je teplota nastavená. Tím je ekonomický režim úspornější než normální režim.

Kývání žaluzií (SWING)

Lamely pro řízení směru proudu vzduchu se automaticky kývají nahoru/dolů a distribuují tak vzduch rovnoměrně po celé místnosti.

Automatická změna – AUTO CHANGEOVER

Konstantní výše požadované teploty je udržována pomocí automatického přepínání provozních režimů (chlazení, vysoušení, topení)

Super tichý provoz – SUPER QUIET

Proud vzduchu procházející vnitřní jednotkou je redukován a tím je dosaženo velmi tichého provozu.

UDRŽOVACÍ TOPENÍ NA 10°C

Teplotu v místnosti je možné udržovat na hranici 10°C, aby nedošlo k nežádoucímu přílišnému ochlazení dané místnosti.

Tichý provoz venkovní jednotky

Snižuje hlučnost venkovní jednotky omezením rychlosti otáček ventilátoru a kompresoru. To oceníte, když je v okolí klid, například v noci.

▪ Funkce pro vaše pohodlí

Časovač – PROGRAM TIMER

Tento program umožňuje nastavení střídání doby, kdy má jednotka pracovat a kdy má být v klidu v průběhu 24 hodin.

Noční časovač (Usínání) – SLEEP TIMER

Když stisknete tlačítko SLEEP během režimu topení, nastavení termostatu se bude během intervalu činnosti postupně snižovat. Když stisknete tlačítko SLEEP během režimu chlazení, nastavení termostatu se bude během intervalu činnosti postupně zvyšovat. Po dosažení nastavené teploty se jednotka automaticky vypne.

Vysoce účinný provoz

Pro nutnost rychlého chlazení nebo topení místnosti.

▪ Čistící funkce

Vyjímatelný přední panel

Otevíratelný přední panel vnitřní jednotky je možné vyjmout a jednoduše pak provést čištění a údržbu.

Filtr odolný proti plísni

Pro čistější použití a jednodušší péči byl vyvinut filtr, který je odolný proti tvorbě plísní.

Polyfenolový katechinový čistící filtr

Polyfenolový katechinový filtr čistí vzduch pomocí statické elektřiny od jemných nečistot, prachu, cigaretového kouře i neviditelných pylů. Filtr obsahuje katechin, který potlačuje množení bakterií zachycených filtrem.

Podotýkáme, že pokud použijete tento filtr, bude sníženo množství vyfukovaného vzduchu a mírně se sníží výkon jednotky.

▪ Dálkové ovládání

Bezdrátové dálkové ovládání

Bezdrátové dálkové ovládání umožňuje pohodlné ovládání činnosti klimatizace.

NÁZVY ČÁSTÍ

Obr. 1

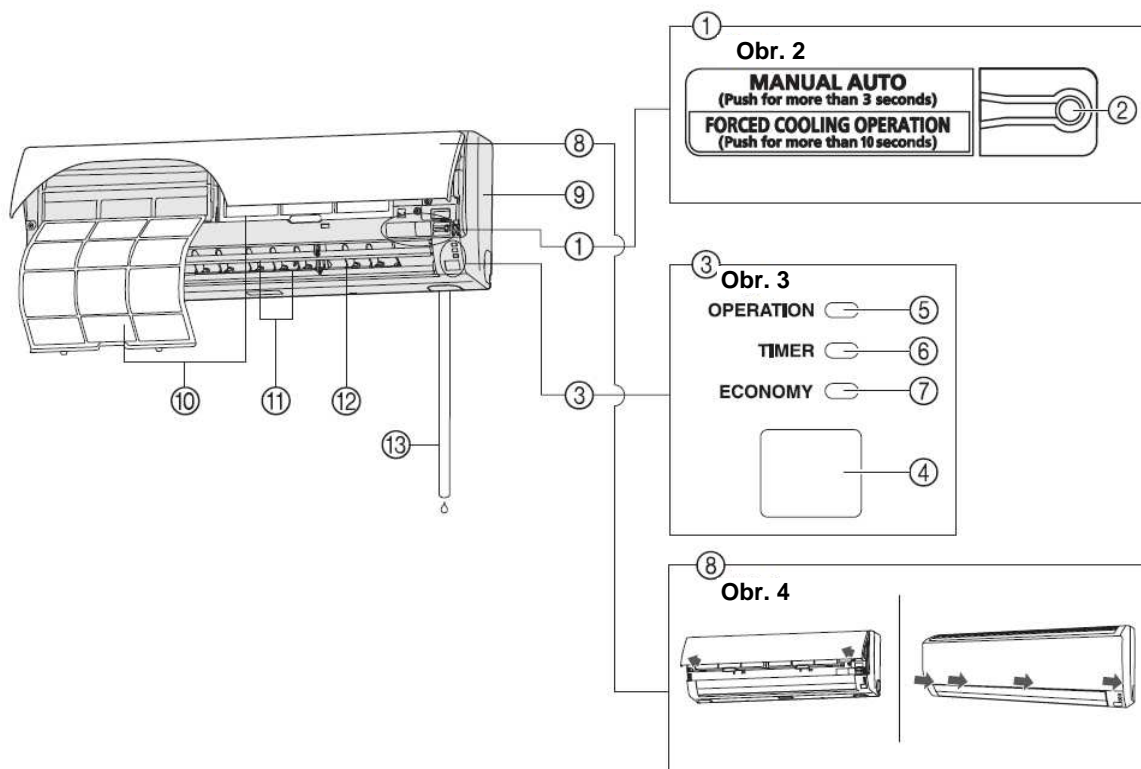

Obr. 5

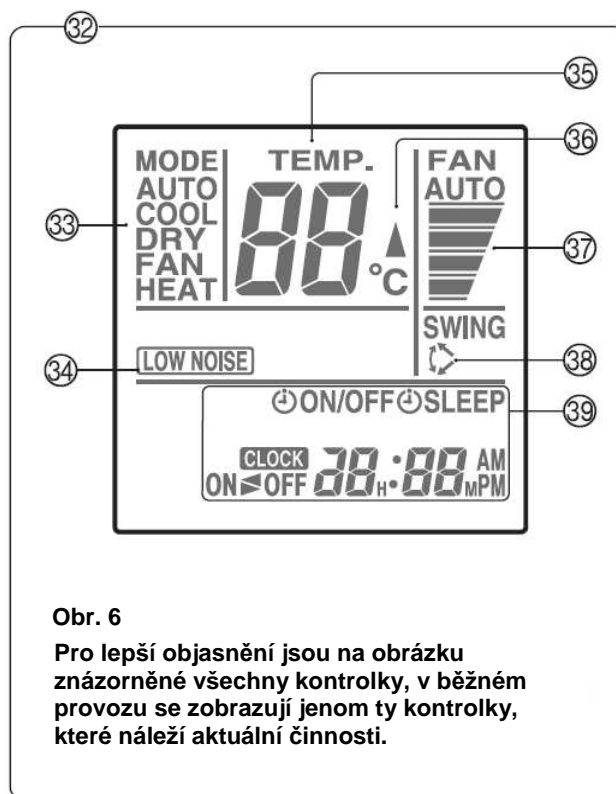
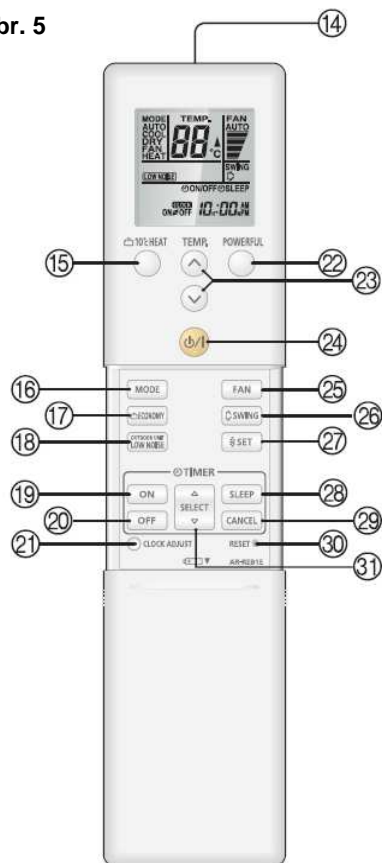

NÁZVY ČÁSTÍ

Obr. 1 – Vnitřní jednotka

- (1) Ovládací řídicí panel (obr. 2)
- (2) Tlačítko **MANUAL AUTO**
 - Stisknete-li tlačítko MAUAL AUTO na dobu delší než 10 sekund, spustíte nucené chlazení.
 - Nucené chlazení se používá při instalaci jednotky a spouští jej kvalifikovaná osoba.
 - Pokud se spustí nucené chlazení bez zjevné příčiny, stiskněte tlačítko START/STOP a zastavte ji.
 - Stiskněte prosím toto tlačítko při mazání indikátoru výměny filtru.
- (3) Kontrolky (obr. 3)
- (4) Přijímač signálu dálkového ovladače
- (5) Kontrolka činnosti (provozu) – **OPERATION (zelená)**
- (6) Kontrolka nastavení časovače – **TIMER (oranžová)**
 - Pokud tato kontrolka bliká, znamená to, že bylo provedeno chybné nastavení časovače.
- (7) Kontrolka režimu **ECONOMY – COIL DRY (zelená)**
 - Kontrolka ECONOMY svítí při nastavení ekonomického režimu a při nastavení udržovacího nízkoteplotního topení 10°C.
- (8) Nasávací mřížka (obr. 4)
- (9) Přední panel
- (10) Vzduchový filtr
- (11) Žaluzie pro směrování proudění vzduchu
- (12) Druhé žaluzie pro směrování proudění vzduchu - doprava a doleva
- (13) Odvod kondenzátu

Obr. 6 – Dálkový ovladač

- (14) Vysílač signálu
- (15) Tlačítko udržovacího topení 10°C
- (16) Tlačítko **MODE** – volba režimu
- (17) Tlačítko **ECONOMY** – ekonomický režim
- (18) Tlačítko nastavení nízké hlučnosti venkovní jednotky
- (19) Tlačítko časovače **ON TIMER** – časované zapnutí
- (20) Tlačítko časovače **OFF TIMER** – časované vypnutí
- (21) Tlačítko nastavení reálného času
- (22) Tlačítko maximálního výkonu
- (23) Tlačítko **SET TEMP. (^ / v)** – nastavení teploty
- (24) Tlačítko **START/STOP** – zapnutí/vypnutí
- (25) Tlačítko **FAN** – nastavení rychlosti ventilátoru
- (26) Tlačítko **SWING** – režim kývání žaluzií
- (27) Tlačítko nastavení **SET**
- (28) Tlačítko režimu usínání **SLEEP**
- (29) Tlačítko **CANCEL**
- (30) Tlačítko **RESET**
- (31) Tlačítka výběru požadovaných hodnot **SELECT (Δ / ▽)**
- (32) Displej dálkového ovladače (obr.6)
- (33) Zobrazení zvoleného provozního režimu
- (34) Zobrazení tichého režimu
- (35) Nastavená teplota
- (36) Kontrolka přenosu signálu
- (37) Rychlost ventilátoru
- (38) Nastavený režim kývání žaluzií **SWING**
- (39) Zobrazení hodin a časovače

PŘÍPRAVA PŘED ZAHÁJENÍM PROVOZU

Umístění baterií (AAA/R03/LR03 x 2)

- 1 **Stiskněte a posuňte víčko místa s bateriemi a otevřete jej.**

Posuňte víčko ve směru šipky.

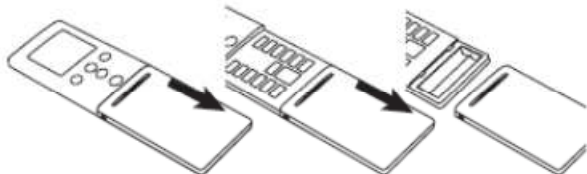

- 2 **Vložte baterie**

Ujistěte se, že je správný směr polarit u baterií. (+ / -)

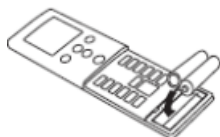

- 3 **Zavřete víčko**

UPOZORNĚNÍ!

- Dejte pozor, aby děti baterie nespolkly.
- Když delší dobu ovládání nepoužíváte, vyjměte baterie, abyste zabránili možnému vytečení baterií a poškození jednotky.
- Pokud Vám přijde bateriová tekutina do styku s kůží, očima nebo ústy, okamžitě omyjte poškozené místo dostatečným množstvím vody a konzultujte s lékařem.
- Vybité baterie by měly být rychle odstraněny buď umístěním do veřejné sbírky bateriového odpadu nebo vrácením příslušné organizaci.
- Nepokoušejte se prázdné baterie dobít.

Nikdy nemíchejte nové a použité baterie nebo baterie jiného typu. Za normálních okolností by měly baterie vydržet asi jeden rok. Pokud se znatelně sníží dosah ovládání, vyměňte baterie a stiskněte pomocí hrotu propisky nebo jiného malého předmětu tlačítko RESET.

Nastavení reálného času

- 1 **Stiskněte tlačítko nastavení času CLOCK ADJUST (obr. 5 - (21)).**

Pro stisknutí použijte hrot propisky nebo jiný malý předmět.

- 2 **Nastavení času proved'te pomocí tlačítek pro nastavení hodin (Δ / ∇) (obr. 5 – (31))**



Posunutí času dopředu.



Posunutí času zpět.

Každý stisknutím tlačítka posunete čas o 1 minutu, přidržením tlačítka se čas mění (dopředu nebo zpět) po 10 minutách najednou.

- 3 **Stiskněte znovu tlačítko nastavení času (CLOCK ADJUST)**

Tím dokončíte nastavení a hodiny se rozběhnou.

Použití dálkového ovládání

- Dálkový ovladač musí být namířen na přijímač signálu (obr.3 – (4)).
- Dosah: cca 7 metrů.
- Po obdržení signálu klimatizací uslyšíte pípnutí.
- Pokud neslyšíte pípnutí, stiskněte tlačítko dálkového ovládání znovu.

Držák dálkového ovládání

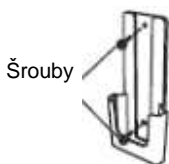

1) Připevněte držák



2) Zasuňte dálkový ovladač



3) Vysuňte ovladač, chcete-li jej při používání držet v ruce.

PROVOZ

Výběr provozního režimu

1 **Stiskněte tlačítko START/STOP** (obr.5 – (24))
Jednotka se spustí a zeleně se rozsvítí provozní kontrolka OPERATION (obr.3 – (5)).

2 **Stiskněte tlačítko MODE** (obr.5 - (16)) a **vyberte požadovaný režim**
Každým stisknutím tlačítka se změní režim v následujícím pořadí:

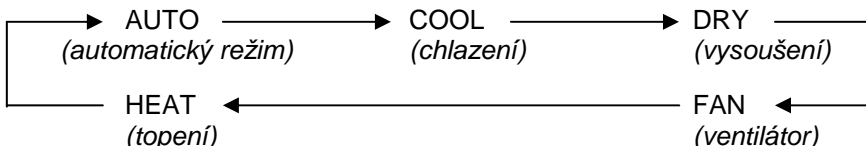

Asi o tři sekundy později se opět zobrazí kompletní displej.

Nastavení termostatu

Stiskněte tlačítko nastavení teploty (SET TEMP. (obr. 5 – (23))

- ⤴ Zvýšení nastavení teploty
- ⤵ Snížení nastavení teploty

- **Nastavení termostatu:**

| | |
|--------------------------|----------------|
| AUTO..... | 18 °C až 30 °C |
| Chlazení/Vysoušení | 18 °C až 30 °C |
| Topení..... | 16 °C až 30 °C |

V provozním režimu FAN (ventilátor) nemůže být termostatem nastavena požadovaná teplota (teplota se nezobrazí na displeji dálkového ovládní)

Asi o tři sekundy později se opět zobrazí kompletní displej.

Nastavení termostatu by mělo zohledňovat standardní hodnoty; může se poněkud lišit od aktuální teploty pokoje.

Nastavení rychlosti ventilátoru

Stiskněte tlačítko ovládní rychlosti ventilátoru FAN CONTROL (obr.5 – (25)) a **vyberte rychlost ventilátoru**. Každým stisknutím tlačítka se změní rychlost v následujícím pořadí:

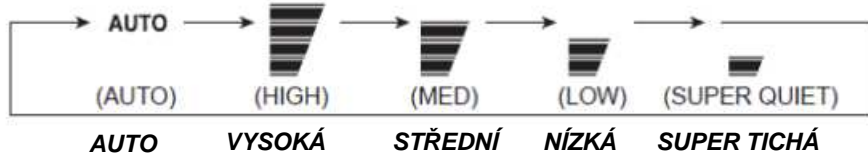

Asi o tři sekundy později se opět zobrazí kompletní displej.

Je-li nastavena rychlost AUTO:

Topení: Ventilátor je nastaven tak, aby teplý vzduch optimálně cirkuloval. Je-li však teplota vzduchu vypouštěného vnitřní jednotkou nízká, otáčí se ventilátor velice pomalu.

Chlazení: Přiblíží-li se teplota v pokoji teplotě nastavené termostatem, ventilátor zpomalí.

Ventilátor: Ventilátor poběží v nízkých otáčkách.

Velmi pomalu se bude ventilátor otáčet také během monitorování a na začátku režimu topení.



Př.: je-li nastaven režim chlazení COOL



Př.: je-li nastaveno 26°C



Př.: je-li nastaveno AUTO

PROVOZ

SUPER QUIET – Supertichý provoz

Vzduch proudící z vnitřní jednotky je redukován, aby bylo dosaženo co nejnižšího možného provozu.

- V režimu vysoušení (DRY) není možné super tichý provoz využívat. (Platí to i v případě, že byl provoz vysoušení zvolen automaticky v nastavení režimu AUTO)
- Během super tichého provozu bude o něco snížen výkon klimatizace. Pokud se místnost během supertichého provozu neohřívá nebo nechladí podle vašich představ, nastavte vyšší rychlost ventilátoru.

Ukončení provozu

Stiskněte tlačítko START/STOP (obr. 5 – (24)).

Zelená provozní kontrolka zhasne (obr. 3 – (5)).

O režimu AUTO CHANGEOVER

Automatický režim (AUTO)

- Pokud prvně zvolíte režim AUTO CHANGEOVER, ventilátor se spustí velmi nízkou rychlostí po dobu cca 1 minuty. Během této doby jednotka mapuje podmínky v místnosti a vybírá správný režim.

Je-li rozdíl mezi nastavením termostatu a aktuální teplotou v místnosti více než +2 °C => zvolí si režim chlazení nebo vysoušení.

Je-li rozdíl mezi nastavením termostatu a aktuální teplotou v místnosti v rozmezí $\pm 2^{\circ}\text{C}$ => bude záviset na venkovní teplotě.

Je-li rozdíl mezi nastavením termostatu a aktuální teplotou v místnosti více než - 2°C => zvolí si režim topení.

- Pokud již klimatizace přizpůsobila teplotu v místnosti na teplotu blízkou nastavení termostatu, začne pouze monitorovat situaci. V tomto režimu monitorování bude ventilátor pracovat v nízké rychlosti. Mění-li se náhle teplota v místnosti, klimatizace opět na základě zjištěných změn, zvolí vhodný provozní režim (chlazení/topení, aby bylo dosaženo teploty nastavené na termostatu.
- Pokud režim, který si klimatizační jednotka zvolí nevyhovuje Vaším požadavkům, vyberte si sami režim jaký chcete (topení, chlazení, vysoušení, ventilátor)

O provozních režimech

Topení:

- Používejte v případě, že chcete ohřát vzduch v místnosti.
- Pokud je zvolen režim topení, ventilátor bude pracovat ve velmi nízkých otáčkách cca 3 až 5 min. teprve potom se přepne do nastavené rychlosti. Tato doba je potřebná k zahřátí vnitřní jednotky před spuštěním max. výkonu.
- Je-li teplota v místnosti příliš nízká, může se na venkovní jednotce vytvořit námraza a tím se sníží i její výkon. Proto se v tomto případě občas automaticky spustí odtávací cyklus. Během automatického odtávání bude zeleně blikat provozní kontrolka OPERATION (obr.3 – (5)) a přerušit se činnost topení.
- Pokud zvolíte režim topení, počítejte s tím, že bude nějakou dobu trvat, než se místnost ohřeje.

Chlazení:

- Používejte v případě, že chcete ochladit vzduch v místnosti.

Během režimu topení:

Nastavte termostat na teplotu, která je vyšší než aktuální teplota místnosti. Režim topení nebude fungovat v případě, že bude nastavená teplota nižší než aktuální teplota místnosti.

Během režimu chlazení/vysoušení:

Nastavte termostat na teplotu, která je nižší než aktuální teplota místnosti. Režim chlazení nebude fungovat v případě, že bude nastavená teplota vyšší než aktuální teplota místnosti. (v režimu chlazení bude pracovat pouze ventilátor.)

Během režimu ventilátoru:

Nelze použít jednotku pro vytápění či chlazení pokoje.

PROVOZ

Vysoušení:

- Používejte pro jemné ochlazování vzduchu v místnosti během odvlhčování.
- V režimu vysoušení není možné topit.
- Během režimu vysoušení se jednotka spustí ve velmi nízké rychlosti, při přizpůsobování vlhkosti může ventilátor vnitřní jednotky čas od času vypnout. Také ventilátor pracuje ve velmi nízké rychlosti.
- Během režimu vysoušení není možné ručně změnit rychlost ventilátoru.

Ventilátor:

- Používejte v případě, že chcete nechat cirkulovat vzduch v místnosti (např. pro cirkulaci teplého vzduchu z prostoru u stropu po místnosti, v případě, že používáte radiátory či topločlánky)

REŽIM MAXIMÁLNÍHO VÝKONU (POWERFUL)

Používá se pro rychlé ochlazení nebo ohřátí místnosti.

Před spuštěním tohoto režimu klimatizaci zapněte.

Spuštění režimu maximálního výkonu

Stiskněte tlačítko POWERFUL (Obr. 5 – (22)).

Ukončení režimu maximálního výkonu

Stiskněte tlačítko POWERFUL (Obr. 5 – (22)) ještě jednou.

Automaticky se spustí normální provoz.

O režimu maximálního výkonu

Chlazení/Vysoušení

Pomocí maximálního výkonu ochladí bez přerušování prostor na přibližně nastavenou teplotu.

- Režim maximálního výkonu se automaticky vypne, když teplota klesne na nastavenou hodnotu nebo po 20-ti minutách po spuštění tohoto režimu.

Topení

Pomocí maximálního výkonu ohřeje bez přerušování prostor na přibližně nastavenou teplotu.

- Režim maximálního výkonu POWERFUL se automaticky vypne, když teplota dosáhne nastavené hodnoty nebo po 20-ti minutách po spuštění tohoto režimu.
- Nastavení směru a rozmezí proudění vzduchu je v režimu maximálního výkonu automatické. Směr proudění vzduchu je možné změnit pomocí příslušného tlačítka na ovladači.
- Režimy POWERFUL a ECONOMY nemohou běžet současně. Prioritu má ten režim, který byl na dálkovém ovladači zvolen jako poslední.
- Režim POWERFUL a režim nízké hlučnosti venkovní jednotky nemohou běžet současně. Prioritu má ten režim, který byl na dálkovém ovladači zvolen jako poslední.

EKONOMICKÝ REŽIM (ECONOMY)

Před spuštěním tohoto režimu klimatizaci zapněte.

Spuštění režimu ECONOMY

Stiskněte tlačítko ECONOMY (Obr. 5 – (17)).

Zelená kontrolka ECONOMY (Obr. 3 – (7)) se rozsvítí.

Ekonomický režim je spuštěn.

Ukončení režimu ECONOMY

Stiskněte tlačítko ECONOMY (Obr. 5 – (17)) ještě jednou.

Zelená kontrolka ECONOMY (Obr. 3 – (7)) zhasne.

Automaticky se spustí normální provoz.

O režimu ECONOMY

Při maximálním výkonu, pracuje klimatizace při režimu ECONOMY přibližně na 70% chlazení resp. topení.

- Pokud není místnost během režimu ECONOMY dostatečně vychlazená (nebo ohřátá), zvolte Normální provoz.
- Jakmile se klimatizace vypne, poběží po jejím spuštění Normální provoz.
- Během monitorovací fáze v režimu AUTO, nepoběží klimatizace v režimu ECONOMY i když byl ekonomický režim zvolen.
- Režimy POWERFUL a ECONOMY nemohou běžet současně. Prioritu má ten režim, který byl na dálkovém ovladači zvolen jako poslední.

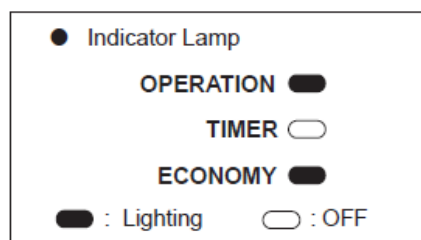



ČASOVAČ - TIMER

Před použitím funkce časovače se ujistěte, že je na dálkovém ovládní správně nastaven aktuální čas.

Použití časovaného zapnutí ON TIMER (klimatizace v nastavený čas zapne) a vypnutí OFF TIMER (klimatizace v nastavený čas vypne)

- 1 Stiskněte tlačítko START/STOP**, rozsvítí se zelená provozní kontrolka. Pokud je již jednotka v provozu, přejděte k bodu 2.
- 2 Stiskněte tlačítko ON TIMER (OFF TIMER) Obr. 5 (19) / 5 (20)** Rozsvítí se oranžová kontrolka časovače.
- 3 Použijte tlačítka SLECT (Obr. 5 (31)) a nastavte požadované hodnoty ON time nebo OFF time (požadovanou dobu zapnutí ON nebo vypnutí OFF)**
Nastavte čas v době, kdy displej bliká – blikání bude trvat zhruba 5 sekund.

-  Tlačítko pro posunutí času dopředu.
 Tlačítko pro navrácení času zpět.

Cca za 5 sekund se znovu objeví kompletní displej.

Zrušení časovače

Stiskněte tlačítko „CANCEL“
Klimatizace se vrátí do běžného nastavení.

Změna nastavení časovače

Proveďte kroky 2 a 3.

Zastavení činnosti klimatizace je-li v provozu časovač

Stiskněte tlačítko START/STOP.

Změna provozních podmínek

Pokud chcete změnit provozní podmínky (režim, rychlost ventilátoru, nastavení termostatu, režim SUPER QUIET) po nastavení časovače, počkejte, až se opět zobrazí kompletní displej, pak stiskněte tlačítka pro vykonání požadované změny.

Použití časovače

- 1 Stiskněte tlačítko START/STOP**; rozsvítí se zelená provozní kontrolka. Pokud je již zařízení v provozu, přejděte k bodu 2.
- 2 Stiskněte tlačítko ON TIMER (OFF TIMER) (Obr. 5 (19) / 5 (20)).**
Rozsvítí se oranžová kontrolka časovače Obr. 3 (6).
- 3 Použijte tlačítka SLECT (Obr. 5 (31)) a nastavte požadované hodnoty ON time nebo OFF time (požadovanou dobu zapnutí ON nebo vypnutí OFF).**
- 4 Stiskněte tlačítko OFF TIMER (ON TIMER) (Obr. 5 (20) / 5 (19)).**
- 5 Použijte tlačítka SLECT (Obr. 5 (31)) a nastavte požadované hodnoty OFF time nebo ON time**
Na displeji bude střídavě zobrazeno „OFF timer“ a „ON timer“, načež se zobrazí časové nastavení, které nastane nejdříve.
 - Program časovače zahájí činnost. (Pokud byl jako první nastaven ON timer - časované zapnutí, klimatizace se vypne.)
Za 5 sekund se znovu objeví kompletní displej.

Zrušení časovače

Stiskněte tlačítko „CANCEL“.
Jednotka se vrátí do normálního provozu.

Změna nastavení časovače

1. Postupujte podle kroků 2 a 3 v předchozí části a vyberte nastavení, které chcete změnit.
2. Stiskněte tlačítko ON TIMER nebo OFF TIMER a vyberte OFF→ON nebo OFF←ON.

Zastavení činnosti klimatizace je-li v provozu časovač

Stiskněte tlačítko START/STOP.

Změna provozních podmínek

Pokud chcete změnit provozní podmínky (režim, rychlost ventilátoru, nastavení termostatu, režim SUPER QUIET) po nastavení časovače, počkejte, až se opět zobrazí kompletní displej, pak stiskněte tlačítka pro vykonání požadované změny.

ČASOVAČ - TIMER

O režimu časovače

- Provoz časovače umožňuje integrovat zapnutí a vypnutí časovače do jediné operace. Operace může zahrnovat přechod od vypnutí k zapnutí a od zapnutí k vypnutí v intervalu 24 hod.
- První funkcí časovače bude ta, která je nastavena nejbližší aktuálnímu času. Pořadí činností se zobrazuje šipkami na displeji ovládání. (OFF → ON nebo OFF ← ON).
- Příklad programu časovače: nechte klimatizaci automaticky vypnout (OFF), až půjdete spát, a zapnout (ON) než vstanete.

NOČNÍ ČASOVAČ – SLEEP TIMER (USÍNÁNÍ)

Na rozdíl od jiných funkcí, noční časovač se používá pro nastavení časového intervalu činnosti klimatizace, dokud se činnost klimatizace nezastaví.

Použití nočního časovače

At' už klimatizace je či není v činnosti, stiskněte tlačítko SLEEP (obr. 5 – (28)).

Zeleně se rozsvítí kontrolka OPERATION a oranžově kontrolka TIMER.

Zrušení časovače

Stiskněte tlačítko „CANCEL“. Jednotka se vrátí do normálního provozu.

Změna nastavení časovače

Stiskněte tlačítko SLEEP (obr. 5 – (28)) ještě jednou a pomocí tlačítek SELECT (Δ/▽) změňte čas.

Nastavte čas v době, kdy displej bliká – blikání potrvá zhruba 5 sekund.

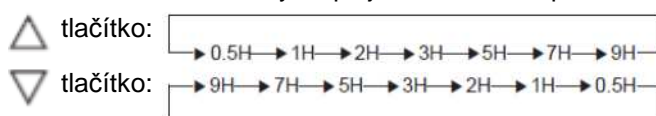

Cca za 5 sekund se znovu objeví kompletní displej.

O nočním časovači

Noční časovač „SLEEP timer“ automaticky přizpůsobuje nastavení termostatu v závislosti na nastavení hodin, aby zabránil přílišnému chlazení během spánku. Po uplynutí nastaveného času se klimatizace úplně zastaví.

▪ Při chlazení/vysoušení

Je-li nastaven noční časovač, bude nastavená teplota zvýšena o 1 °C každých 60 minut. Když dosáhne zvýšení celkem o 2 °C, bude jednotka tuto teplotu udržovat do uplynutí nastavené doby, po kterém se automaticky vypne.

▪ Při topení

Je-li nastaven noční časovač, bude nastavená teplota snížena o 1 °C každých 30 minut. Když dosáhne snížení celkem o 4 °C, bude jednotka tuto teplotu udržovat do uplynutí nastavené doby, po kterém se automaticky vypne.

Nastavení nočního časovače

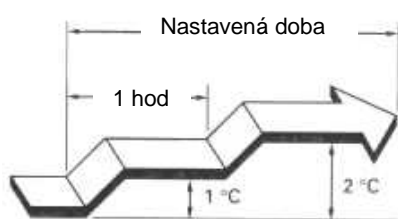

Nastavení nočního časovače

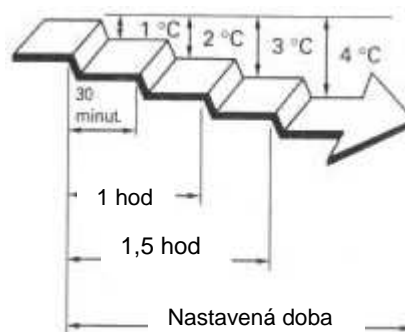

PŘIZPŮBOVÁNÍ SMĚRU CIRKULACE VZDUCHU

Vertikální nastavení směru proudění vzduchu nahoru-dolů se provádí pomocí tlačítek pro směrování vzduchu na dálkovém ovladači. Horizontální nastavení směru proudění vzduchu vpravo-vlevo se provádí ručním posunutím žaluzií.

Při nastavování horizontálních žaluzií, zapněte klimatizaci a ujistěte se, že vertikální žaluzie jsou zastavené.

Vertikální přizpůsobení směru proudění vzduchu

Stiskněte tlačítko SET (Vertikální) (obr. 5 - (27))

Každým stisknutím tlačítka se změní rozpětí směru proudu vzduchu následovně:

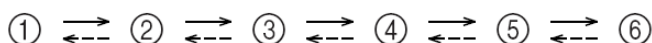

Typy nastavení směru proudění vzduchu:

1, 2, 3, 4, 5, 6: Při režimech Topení/Chlazení / Vysoušení

Displej dálkového ovladače se nemění.

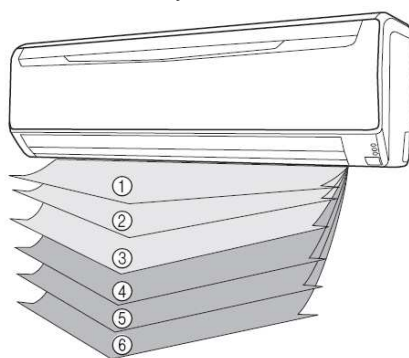

- Přizpůsobení směru proudu vzduchu používejte v rozpětí znázorněném nahoře.
- Vertikální směr proudu vzduchu se řídí automaticky ve vztahu k vybranému režimu.
Při chlazení/vysoušení: Horizontální proudění – (1)
Při režimu topení: Proudění směřující dolů – (6)
- Během automatického programu bude po dobu jedné minuty od začátku provozu proud vzduchu horizontální (1), během této periody nelze směr proudění přizpůsobovat.

Na začátku režimu topení, kdy je teplota vyfukovaného vzduchu ještě nízká, bude nastavení směru proudění vzduchu dočasně ve směru 1.

POZOR!

Nedávejte prsty nebo cizí předměty do výstupního kanálu (mřížky), ventilátor pracuje rychle a mohl by způsobit zranění.

- K přizpůsobení směru proudu vzduchu nahoru / dolů vždy používejte tlačítko SET na dálkovém ovládání. Manuální posunutí může způsobit nesprávný provoz; v tomto případě, zastavte provoz a restartujte. Lamely by měly znovu začít správně pracovat.
- V režimu chlazení a vysoušení při vertikálním přizpůsobování neposunujte na dlouho lamely mimo jejich provozní rozmezí 1 – 3, protože by mohla u výstupu kondenzovat vodní pára a z jednotky by mohla kapat voda. Během provozu chlazení a vysoušení jsou lamely, které pracují déle než 30 minut mimo rozmezí, vráceny automaticky do polohy 3.
- Při použití klimatizace v místnosti s dětmi, staršími či nemocnými lidmi, zkontrolujte při nastavování správnost směru proudění vzduchu.

Horizontální přizpůsobení směru proudění vzduchu

Nastavte pravo-levé žaluzie

- Posuňte pravo-levé žaluzie do polohy, kterou si přejete.

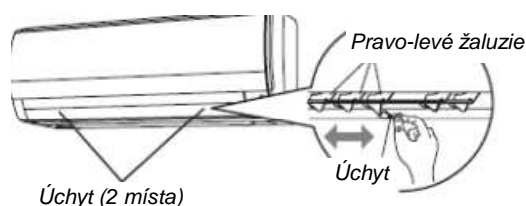

UPOZORNĚNÍ!

- Při nastavování pravo-levých žaluzií je nutné nejprve zastavit vertikální žaluzie (nahoru-dolů).

KÝVÁNÍ ŽALUZÍ (SWING)

Než začnete provádět následující kroky, zapněte klimatizaci.

Výběr provozu kývání SWING

Stiskněte tlačítko SWING (obr. 5 – (26))

Rozsvítí se kontrolka kývání SWING (obr.6 – (38))

V tomto režimu se budou žaluzie pohybovat automaticky nahoru a dolů.

Ukončení provozu kývání SWING

Stiskněte ještě jednou tlačítko SWING

Směr proudění vzduchu se vrátí do pozice jako byl před spuštěním kývání.

O režimu SWING

Během režimu Chlazení/Vysoušení:

Kývání ve směru 1 až 3 (modely 07/09/12 LEC), 1 až 3 (14 LEC).

Během režimu Topení:

Kývání ve směru 3 až 6 (modely 07/09/12 LEC), 4 až 6 (14 LEC).

- Provoz kývání (SWING) se může dočasně zastavit, když není v provozu ventilátor klimatizace nebo když pracuje velmi malou rychlostí.

UDRŽOVACÍ TOPENÍ 10°C

Jako prevenci před přílišným prochlazením místnosti je možné, pomocí tlačítka 10°C HEAT (obr. 5 - (15)), udržovat teplotu na 10°C

Výběr topení 10°C

Stiskněte tlačítko 10°C HEAT (obr. 5 – (15))

Rozsvítí se zeleně kontrolka ECONOMY (obr.3 – (7))

Ukončení topení 10°C

Stiskněte tlačítko START/STOP (obr. 5 – (24))

Zelená kontrolka ECONOMY zhasne.

Klimatizace se zastaví.

O režimu topení 10°C

Režim topení se nespustí, pokud je teplota v místnosti dost vysoká.

S režimem topení na 10°C je možné použít pouze následující operace.

• SET

● Indicator Lamp

OPERATION

TIMER

ECONOMY

: Lighting : OFF

MANUÁLNĚ NASTAVENÝ AUTOMATICKÝ PROVOZ

V případě, že jste ztratili dálkové ovládání, nebo je jinak nedostupné, použijte MANUAL AUTO.

Jak používat tlačítko MANUAL AUTO

Stiskněte tlačítko MANUAL AUTO (obr.2 – (2)) na hlavním řídicím panelu na dobu delší než 3 sekundy a kratší než 10 sekund. Pro zastavení automatické činnosti, stiskněte tlačítko MANUAL AUTO ještě jednou na 3 sekundy.

- Pokud na klimatizaci stisknete MANUAL AUTO, bude pracovat ve stejném režimu jako automatický režim zvolený dálkovým ovládáním.
- Rychlost ventilátoru bude automatická a nastavení termostatu bude standardní (24°C)

REŽIM NÍZKÉ HLUČNOSTI VENKOVNÍ JEDNOTKY

Tento režim redukuje pomocí snížení rychlosti ventilátoru a otáček kompresoru hlučnost venkovní jednotky.

Volba režimu nízké hlučnosti venkovní jednotky

Stiskněte tlačítko OUTDOOR UNIT LOW NOISE (obr. 5 – (18)).

Na displeji dálkového ovladače se objeví „LOW NOISE“ (obr. 6 – (34)).

Ukončení režimu nízké hlučnosti venkovní jednotky

Stiskněte tlačítko OUTDOOR UNIT LOW NOISE (obr. 5 – (18)).

Na displeji dálkového ovladače zmizí „LOW NOISE“ (obr. 6 – (34)).

Spustí se normální provoz.

O režimu nízké hlučnosti venkovní jednotky

- Tento režim lze použít během chlazení, vysoušení, topení a automatickém provozu. Nelze jej použít s režimy Ventilátor a Vysoušení.
- Nastavení tohoto režimu se uloží a spustí po vypnutí a opětovném spuštění jednotky. Také zobrazení na dálkovém ovladači se uchová.
- Pokud jsou již otáčky ventilátoru a počet otáček kompresoru venkovní jednotky dostatečně sníženy, nelze je pomocí tohoto režimu již více snižovat.
- Režim POWERFUL a režim nízké hlučnosti venkovní jednotky nemohou běžet současně. Prioritu má ten režim, který byl na dálkovém ovladači zvolen jako poslední.

ČIŠTĚNÍ A ÚDRŽBA

UPOZORNĚNÍ!

- Před čištěním jednotky se ujistěte, že je vypnutá a že je odpojen přívod elektrické energie.
- Ujistěte se, že je bezpečně nainstalovaná vstupní mřížka (obr. 1 – (8))
- Při výměně vstupních filtrů se nedotýkejte výměníku tepla, aby nedošlo ke zranění.

Čištění vstupní mřížky

1. Vyjměte vstupní mřížku

1 Umístěte vaše prsty pod oba dolní konce panelu mřížky a posuňte ji dopředu. Pokud by se mřížka chtěla částečně zaseknout ve svém pohybu, tak pro vyjmutí mřížky pokračujte se zdviháním nahoru.

2 Vytáhněte nahoru střední úchyt a otevřete vstupní mřížku až do vodorovné polohy.

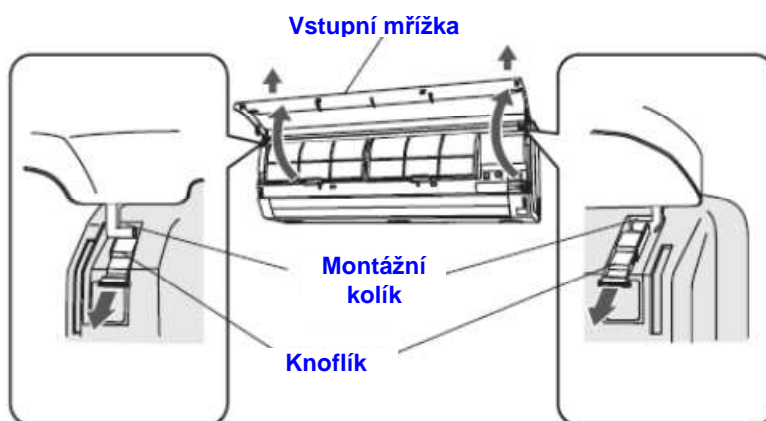

2. Omyjte jednotku vodou

Prach odstraňte pomocí vysavače; umyjte jednotku horkou vodou a potom ji osušte čistým měkkým hadříkem.

3. Vraťte vstupní mřížku na její místo

1 Stiskněte knoflíky v celé jejich dráze.

2 Držte mřížku v vodorovné poloze a nastavte montážní kolíky na levé a na pravé straně tak, aby zapadly do opěrných míst na horní straně panelu.

3 Stiskněte místa označená na následujícím obrázku šipkou a vstupní mřížku uzavřete.

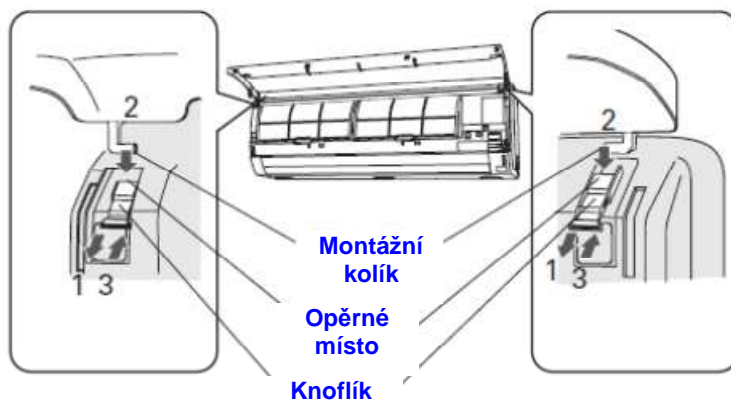

ČIŠTĚNÍ A ÚDRŽBA

Čištění vzduchového filtru

1. Otevřete vstupní mřížku a vyjměte vzduchový filtr.

Zdvihněte rukojeti vzduchového filtru, odpojte dvě dolní upínky a vytáhněte filtr ven.

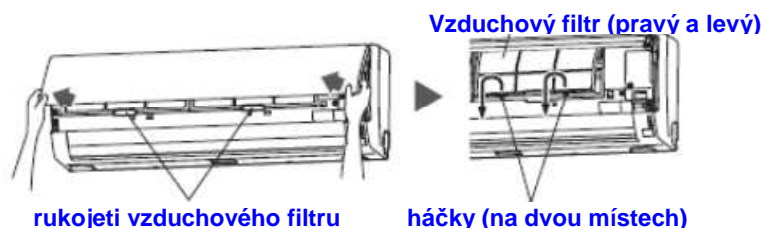

2. Prach odstraňte pomocí vysavače nebo filtr vymyjte.

Po provedeném vymytí nechte filtr na zastíněném místě důkladně vyschnout.

3. Vraťte vzduchový filtr na místo a uzavřete vstupní mřížku.

1 Urovňte strany vzduchového filtru s úrovní panelu, plně jej zamáčkněte a ujistěte se, že dvě dolní upínky správně zapadly do svých otvorů v panelu.

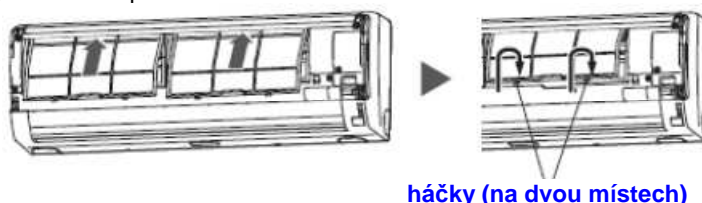

2 Uzavřete vstupní mřížku.

(Pouze pro znázornění je na obrázku zobrazená jednotka bez nainstalované vstupní mřížky.)

- Prach je možné ze vzduchového filtru odstraňovat buďto vysavačem nebo pomocí mytí filtru v roztoku jemného detergentu v horké vodě. Pokud filtr myjete, tak jej před zpětnou montáží nechte na zastíněném místě důkladně vyschnout.
- Pokud se nechá nahromadit prach na vzduchovém filtru, tak může dojít k omezení proudu vzduchu, ke snížení provozní účinnosti a ke zvýšení hluku.
- Při normálním používání je potřeba vzduchový filtr čistit každé dva týdny.
- Nepoužívejte klimatizaci s otevřenou vstupní mřížkou.



- Při delší době používání může docházet ke hromadění prachu uvnitř jednotky a k omezení její výkonnosti. Doporučujeme proto kromě vašeho vlastního čištění a údržby provádět pravidelné kontroly jednotky. Další informace si vyžádejte u oprávněných pracovníků servisu.
- Při čištění tělesa jednotky nepoužívejte vodu o teplotě nad 40°C, hrubé abrazivní čisticí prostředky nebo těkavé látky jako je benzen nebo ředidlo.
- Nevystavujte těleso jednotky působení kapalných insekticidů nebo sprejů na vlasy.
- V případě odstavení jednotky na dobu jednoho měsíce nebo na delší dobu nejdříve ponechte asi půl dne v chodu ventilátor jednotky, aby se mohly důkladně vysušit vnitřní části zařízení.

ČIŠTĚNÍ A ÚDRŽBA

Instalace vzduchového čisticího filtru

1. Otevřete vstupní mřížku a vyjměte vzduchové filtry.
2. Nasadte vzduchový čisticí filtr do rámu předního panelu.
 - Nasadte vzduchový čisticí filtr do rámu filtru, tak, aby nevyčníval.

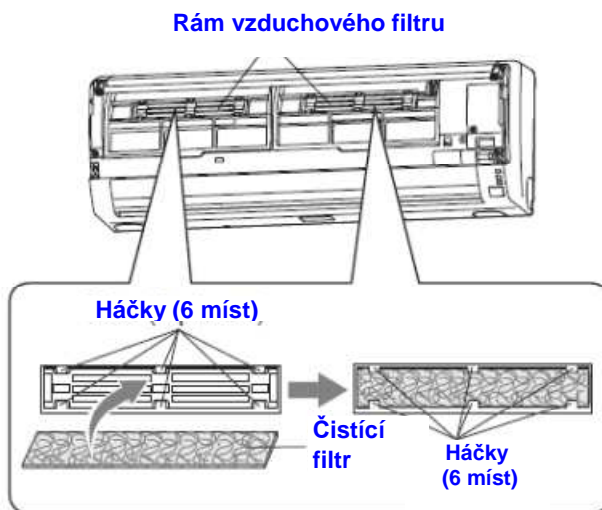

(Pouze pro znázornění je na obrázku zobrazená jednotka bez nainstalované vstupní mřížky.)

3. Nainstalujte dva vzduchové filtry a uzavřete vstupní mřížku.

- Nepoužívejte klimatizaci s otevřenou vstupní mřížkou.
- Při použití vzduchových čisticích filtrů se účinnost zvýší nastavením rychlosti ventilátoru na vysokou rychlost („HIGH“).

Výměna zaprášených vzduchových čisticích filtrů

Vyměňte filtry s použitím následujících součástí (prodává se samostatně) :

- Polyfenolový katechinový vzduchový čisticí filtr : UTR-FA16
- Deodorační filtr s negativními vzduchovými ionty : UTR-FA16-2

1. Otevřete vstupní mřížku a vyjměte vzduchové filtry.
2. Vyjměte vzduchové čisticí filtry z rámu na předním panelu.

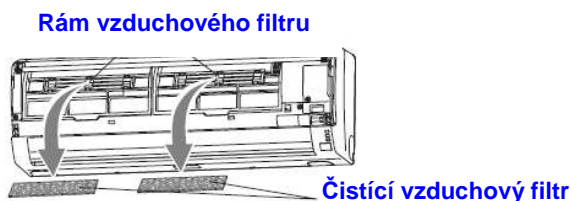

3. Vyměňte vzduchové čisticí filtry za 2 nové.
 - 1 Staré vzduchové čisticí filtry vyjměte obráceným postupem, jakým probíhá jejich instalace.
 - 2 Nainstalujte filtry stejně, jak probíhá instalace sady vzduchových čisticích filtrů.

4. Nainstalujte dva vzduchové filtry a uzavřete vstupní mřížku.

- Nepoužívejte klimatizaci s otevřenou vstupní mřížkou.

ČIŠTĚNÍ A ÚDRŽBA

Informace ke vzduchovým čisticím filtrům

Polyfenolový katechinový vzduchový čisticí filtr (jeden list)

- Vzduchové čisticí filtry představují filtry pro jedno použití. (Nemohou se vymýt a znovu použít.)
- V případě skladování vzduchových čisticích filtrů použijte filtry co nejdříve po otevření jejich obalu. (Čisticí účinek v případě ponechání filtru v otevřeném obalu klesá.)
- Všeobecně je potřeba filtry měnit vždy po třech měsících.

Pro výměnu zaprášených vzduchových filtrů prosím kupujte určený typ vzduchového čisticího filtru (UTR-FA16) (kupuje se samostatně).

[Deodorační filtr s negativními vzduchovými ionty (jeden list) — světle modrá barva]

- Tyto filtry je potřeba měnit vždy po třech letech, aby se zachoval jejich deodorační účinek.
- Rám filtru není produkt pro jedno použití.

Při výměně filtru prosím kupujte stanovený typ deodoračního filtru (UTR-FA16-2) (kupuje se samostatně).

Údržba deodoračních filtrů

Pro zachování deodoračního účinku prosím každé tři měsíce čistěte filtr následujícím postupem :

1 Vyjměte deodorační filtr.

2 Vyčistěte filtr vodou a vysušte jej na vzduchu.

1) Proplachujte filtry horkou vodou pod tlakem, až do pokrytí filtrů vodou.

Pro mytí používejte rozpouštěcí neutrální detergent.

Nikdy při mytí nepoužívejte dření nebo drhnutí, jinak by došlo k narušení deodoračního účinku.

2) Vymyjte filtr proudem vody.

3) Filtr vysušte ve stínu.

3 Namontujte deodorační filtr zpátky na jeho místo.

Vymazání hlášení o zanesení filtru FILTER RESET (speciální nastavení)

Lze použít, pokud byla tato funkce správně nastavena během instalace.

Prosím kontaktujte odpovědného servisního technika.

- Rozsvítí se v čase, kdy je potřeba vyčistit filtry. Vyčistěte filtry podle výše uvedených instrukcí. Poté stiskněte na vnitřní jednotce tlačítko MANUAL AUTO (obr. 2 – (2)) na dobu 2 nebo méně sekund.

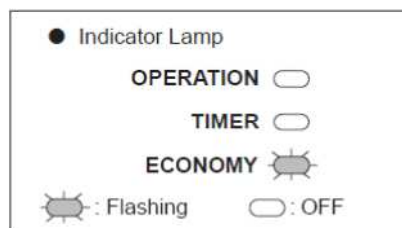

ODSTRAŇOVÁNÍ PROBLÉMŮ

UPOZORNĚNÍ !

V případě závady (zápach pálení, atd.), okamžitě ukončete činnost, vypněte elektrický spínač nebo vypojte ze zásuvky a osobně to konzultujte s autorizovaným servisem. Pouhé vypnutí jednotky neodpojí plně jednotku od elektrické sítě. Vždy se ujistěte, že je vypnutý elektrický spínač nebo že je jednotka vypojena ze zásuvky a že je klimatizace kompletně bez proudu.

Než zavoláte servis zkontrolujte následující:

| | Projevy | Problém |
|-----------------|-------------------------------------|---|
| Normální funkce | Nepracuje okamžitě | <ul style="list-style-type: none"> Po vypnutí jednotky a opětovném zapnutí nepracuje po dobu 3 minut kompresor, aby se předešlo fázování. Kdykoliv je elektrický spínač vypnutý a hned zapnutý, nebo je jednotka vypojena a hned zapojena do zásuvky, bude asi 3 minuty v provozu ochranný okruh, aby zabránil jednotce po tuto dobu v činnosti. |
| | Slyšíte hluk | <ul style="list-style-type: none"> Během provozu a okamžitě po zastavení jednotky můžete slyšet zvuk vody stékající v potrubí klimatizace. Zvuk můžete také slyšet 2-3 minuty po zapnutí jednotky (zvuk tekoucího chladiva). Během provozu můžete slyšet slabé skřípání. Je to důsledkem rozpínání a smršťování čelního panelu v důsledku změn teplot. Během topení můžete občas slyšet syčení. Je to způsobeno automatickým odtáváním. |
| | Zápach | <ul style="list-style-type: none"> Vnitřní jednotka může vydávat zápach. Je to důsledkem pachů v pokoji (nábytek, tabák), který byl klimatizací nasán. |
| | Vznik mlhy a páry | <ul style="list-style-type: none"> Během režimu chlazení nebo vysoušení může z vnitřní jednotky unikat mlha. Je to způsobeno náhlým ochlazením pokoje vzduchem vycházejícím z jednotky, které má za následek kondenzaci a mlžení. Během režimu topení se může zastavit ventilátor venkovní jednotky a může se objevit pára. Je to způsobeno automatickým odtáváním. |
| | Proud vzduchu je slabý či zastavuje | <ul style="list-style-type: none"> Po spuštění provozu topení je činnost ventilátoru dočasně velmi nízká, aby se stačily zahřát vnitřní součásti. Během topení, stoupne-li teplota nad teplotu nastavenou, venkovní jednotka se zastaví a ventilátor vnitřní jednotky se bude točit velmi pomalu. Budete-li chtít nadále zvyšovat teplotu pokoje, nastavte termostat na vyšší teplotu. Během provozu topení se dočasně zastaví provoz jednotky (7-15minut), když je v činnosti automatické odtávání. Během provozu odtávání bude blikat provozní kontrolka. Během provozu odtávání nebo když jednotka monitoruje teplotu v místnosti či v kontrolním provozu se ventilátor může točit velmi pomalu. Během režimu SUPER QUIET, bude ventilátor pracovat ve velmi nízké rychlosti. Během režimu AUTO bude ventilátor pracovat ve velmi nízké rychlosti. |
| | Z venkovní jednotky teče voda | <ul style="list-style-type: none"> Během topení může z venkovní jednotky důsledkem automatického odtávání vytékat voda. |

| | Projevy | Problém |
|---------------------------|---|---|
| Ještě jednou zkontrolujte | Vůbec nepracuje | <ul style="list-style-type: none"> Nedošlo k výpadku proudu? Není vypnutý jistič nebo rozpojený elektrický spínač? Není v provozu časovač? |
| | Slabý výkon | <ul style="list-style-type: none"> Není zanesený filtr vzduchu? Není zablokována nasávací mřížka klimatizace nebo výstupní kanál? Je přizpůsobena nastavená teplota místnosti? Nejsou otevřená okna či dveře? V případě chlazení nesmí procházet do pokoje přímé sluneční záření (zatáhněte záclony). V případě chlazení nejsou v místnosti zahřívající se přístroje, počítač či není v místnosti mnoho lidí? Ujistěte se, že výstup vzduchu v nižší části jednotky není ve styku s cizími předměty, mohlo by to spustit abnormální provoz zarážky |
| | | <ul style="list-style-type: none"> Jednotka je nastavena do režimu SUPER QUIET Klimatizace pracuje v režimu nízké hlučnosti venkovní jednotky |
| | Klimatizace pracuje jinak, než je nastaveno na dálkovém ovládní | <ul style="list-style-type: none"> Nejsou vybité baterie v dálkovém ovládní? Nejsou baterie vloženy do dálkového ovládní špatně? |

Pokud problém trvá po provedení této kontroly nebo pokud cítíte pálicí se kouř nebo pokud bliká kontrolka provozu (obr 3 – (5)) a kontrolka časovače (obr.3 – (6)), a rychle bliká kontrolka ECONOMY (obr. 3 – 7), okamžitě klimatizaci vypněte, vypněte elektrický spínač (vypojte ze zásuvky) a spojte se s autorizovaným servisem.

PROVOZNÍ TIPY

Provoz a výkon

Topný výkon

- Klimatizace využívá tepelného čerpadla, které nasává teplo z venku a přivádí dovnitř. Bude-li produkováno nedostatečné množství tepla, doporučujeme používat klimatizaci ještě s jiným zdrojem vytápění.
- Klimatizace typu tepelných čerpadel využívá k vytápění celé místnosti recirkulaci teplého vzduchu.

Automatické odtávání řízené mikroprocesorem

Je-li venková teplota nízká a vlhkost vysoká, bude se na venkovní jednotce tvořit námraza, která snižuje efektivitu topení. Když k tomu dojde, klimatizace automaticky spustí cyklus odtávání (7 až 15 minut). Během provozu odtávání bude blikat (zeleně) provozní kontrolka.

Automatický restart (AUTO Restart)

V případě přerušení dodávky elektrické energie

- Je-li přerušeno napájení klimatizace z důvodu výpadku elektřiny, klimatizace se po opětovném spuštění proudu automaticky restartuje do původního nastavení.
- Používání jiných elektrických přístrojů (elektrický strojek atd.) nebo bezdrátových radiových vysílačů v blízkosti klimatizace, může způsobit poruchy. Stane-li se tak, vypněte na okamžik elektrický spínač. Pak ho opět zapněte a dálkovým ovládním činnost obnovte.
- Jestliže je přerušeno napájení klimatizace z důvodu výpadku elektřiny během časovače, časovač bude anulován a klimatizace se zapne nebo vypne podle nového nastavení. V tomto případě bude kontrolka časovače blikat.

PROVOZNÍ TIPY

Rozmezí teploty a vlhkosti

| | Režim chlazení | Režim vysoušení | Režim topení |
|------------------|-----------------|-----------------|---------------------|
| Venkovní teplota | cca -10 až 43°C | cca -10 až 43°C | cca -15 až 24°C |
| Vnitřní teplota | cca 18 až 32°C | cca 18 až 32°C | cca 30 °C nebo méně |

- Pokud je klimatizace používána v podmínkách vyšší teploty, než je zde uvedeno, může automatická ochrana okruhu přerušit provoz jednotky. Také pokud je klimatizace (v režimu chlazení a vysoušení) používána v podmínkách nižší teploty, než je zde uvedeno, může zamrznout výměník tepla a zapříčinit tak vytékání vody nebo jiné poruchy.
- Za žádných okolností nepoužívejte klimatizaci k jiným účelům, než je chlazení, topení, vysoušení nebo k cirkulaci vzduchu po místnosti.
- Pokud je jednotka po delší dobu používána v podmínkách s vyšší vlhkostí, na povrchu jednotky může kondenzovat voda a odkapávat na zem. (80% a víc).

LIKVIDACE ELEKTROODPADU

Pokyny pro odkládání (likvidaci) elektrozařízení od občanů.

Žádné elektrozařízení nesmí být vyhozeno do komunálního odpadu!

8/05 02308/07-ECZ

Symbol 8/05 označuje tzv. nová elektrozařízení, tj. zařízení dovezená nebo vyrobená po 13.8.2005 a rovněž (explicitně) označuje, že tento výrobek nesmí být vyhozen do komunálního odpadu. Číslo 02308/07-ECZ označuje výrobce (dovozce) elektrozařízení zapsaného do Seznamu výrobců elektrozařízení pod výše uvedeným evidenčním číslem. Povinností uživatele je předat jakékoli upotřebené elektrozařízení na předem určené sběrné místo pro recyklaci elektrických a elektronických zařízení. Třídění a recyklace takového odpadu pomůže uchovat přírodní prostředí a zajistí takový způsob recyklace, který ochrání zdraví a životní prostředí člověka. Další informace o možnostech odevzdání odpadu k recyklaci získáte na příslušném obecním nebo městském úřadě, od firmy zabývající se sběrem a svozem odpadu, na webových stránkách kolektivních systémů (www.retela.cz), na portále MŽP nebo v obchodě, kde jste produkt zakoupili. Zařízení odevzdávejte nedemontované, kompletní. Elektrozařízení totiž obsahují některé nebezpečné látky a jenom řádným odložením nedemontovaného zařízení tak bude zajištěno, že z výrobku neuniknou žádné škodlivé látky a že s nimi bude ekologicky naloženo. Tím bude omezen škodlivý vliv na životní prostředí a lidské zdraví.

Ekologická likvidace tohoto zařízení je zajištěna v rámci kolektivního systému RETELA (www.retela.cz). Recyklační příspěvek je zahrnut v ceně výrobku.